

HƯỚNG DẪN SỬ DỤNG

ĐẦU GHI HÌNH QUA MẠNG – CHUẨN H.264

Hiển thị giao diện người dùng đồ họa (GUI)
với điều khiển chuột USB



Xin vui lòng đọc kỹ hướng dẫn trước khi vận hành và giữ lại tài liệu để tham khảo sau này
Hãy tham khảo đầu ghi hình trong tay bạn về các hiển thị và vận hành thực tế

KD679b_677b_674b_798b_796b_c551b_m759b_757b_751b_688b_686b_a791b_Cảm nang_V0.9

MỤC LỤC

1	TRƯỚC KHI SỬ DỤNG ĐẦU GHI HÌNH NÀY	1
1.1	Các hạng mục bên trong thùng hàng	1
1.2	Mặt trước máy	1
1.3	Mặt sau máy	2
2	KẾT NỐI VÀ CÀI ĐẶT	4
2.1	Lắp đặt ổ cứng SATA	4
2.2	Kết nối camera	6
2.2.1	Kết nối camera bình thường	6
2.2.2	Kết nối camera PTZ	7
2.3	Mở nguồn đầu ghi hình	8
2.4	Cài đặt ngày giờ	9
2.5	Xóa ổ cứng	9
2.6	Cài đặt mật khẩu	10
3	HIỂN THỊ GIAO DIỆN ĐỒ HỌA VỚI ĐIỀU KHIỂN CHUỘT USB	11
3.1	Kết nối chuột USB	11
3.2	Thanh trình đơn nhanh	11
3.2.1	Chuyển kênh	12
3.2.2	Bảng điều khiển PTZ	12
3.3	Trình đơn chính	13
4	VẬN HÀNH CƠ BẢN	14
4.1	Màn hình xem trực tiếp	14
4.2	Biểu tượng ghi	14
4.3	Phát lại	14
4.3.1	Điều khiển phát lại	15
4.3.2	Tìm kiếm sự kiện	15
4.3.3	Phát lại âm thanh	16
4.4	Chuyển cấp độ người sử dụng	16
4.5	Chuyển ngõ ra hình ảnh	16

5 CÁC CHỨC NĂNG THƯỜNG SỬ DỤNG	17
5.1 Tìm nhanh	17
5.2 Ghi hình	18
5.2.1 Cài đặt ghi nhanh	18
5.2.2 Cài đặt ghi chi tiết	19
5.3 Cài đặt thời biểu	20
5.3.1 Hẹn giờ ghi	20
5.3.2 Hẹn giờ dò tìm	21
5.3.3 Hẹn giờ báo thức	21
5.4 Cài đặt dò tìm	22
5.5 Cài đặt camera PTZ	23
5.6 Cài đặt hệ thống	24
5.6.1 Cài đặt mật mã	24
5.6.2 Nâng cấp hệ thống	24
5.6.3 Sao lưu và khôi phục hệ thống	25
5.6.4 Sao lưu video	25
5.6.5 Xóa tất cả dữ liệu ổ cứng	27
5.7 Mạng	27
5.8 Thông báo theo sự kiện	28
5.8.1 FTP	28
5.8.2 Thư điện tử	29
5.9 Hỗ trợ ngõ ra VGA độ phân giải cao	29
6 VẬN HÀNH TỪ XA	30
6.1 Phần mềm có bản quyền kèm theo	30
6.1.1 Cài đặt và kết nối mạng	30
6.1.2 Khái quát về bảng điều khiển	32
6.1.3 Vận hành tổng quát	34
6.1.4 Bản đồ điện tử	38
6.2 Trình duyệt web Internet Explorer	43
6.2.1 Phát lại và tải xuống các sự kiện	45
PHỤ LỤC 1 ĐẶC ĐIỂM KỸ THUẬT	47
PHỤ LỤC 2 DANH MỤC Ổ USB TƯƠNG THÍCH	53
PHỤ LỤC 3 DANH MỤC Ổ CỨNG SATA TƯƠNG THÍCH	54
PHỤ LỤC 4 CẤU TRÚC TRÌNH ĐƠN CHÍNH	55
PHỤ LỤC 5 THAY PIN CHO ĐẦU GHI HÌNH	57
PHỤ LỤC 6 CẤU HÌNH PIN	58
PHỤ LỤC 7 LẮP ĐẶT ĐẦU GHI DVD	61
PHỤ LỤC 8 DANH MỤC DVD/CD TƯƠNG THÍCH	62

1. TRƯỚC KHI SỬ DỤNG ĐẦU GHI HÌNH NÀY

1.1 Các hạng mục bên trong thùng hàng

➤ Hạng mục tiêu chuẩn bên trong thùng hàng

- Đầu ghi hình
- Các đinh vít của ổ cứng
- Adapter và dây nguồn
- CD hướng dẫn sử dụng

➤ Phụ kiện tùy chọn

- Bộ điều khiển từ xa
- Chuột USB
- Cắm nang sử dụng bộ điều khiển từ xa
- Đầu nối DSUB
- Dây cáp nối nhận tín hiệu hồng ngoại

1.2 Mặt trước máy

1) Các đèn LED hiển thị

HDD



Ổ cứng đang đọc hoặc đang ghi



Một báo động đang được kích hoạt



Chế độ ghi hẹn giờ đang mở



Đang ở chế độ phát lại



Điện nguồn của đầu ghi đang mở

2) || (▲) / ■ (▼) / ◀ (◀) / ▶ (▶)

Nhấn ▲ / ▼ / ◀ / ▶ để di chuyển lên / xuống / trái / phải

Ở chế độ phát lại:

Nhấn “ || ” để tạm ngưng phát lại

Nhấn “ ■ ” để dừng hẳn phát lại

Nhấn “ ▶▶ ” để tua nhanh cùng chiều phát lại

Nhấn “ ◀◀ ” để tua nhanh ngược chiều phát lại

3) **MENU** Nhấn “MENU” để vào trình đơn chính

4) **ENTER** Nhấn “ENTER” để xác nhận việc cài đặt

5) **LIST (Tìm danh mục sự kiện)** Nhấn để tìm nhanh các tập tin đã ghi theo 4 loại danh mục sự kiện: DANH MỤC GHI / DANH MỤC CHUYỂN ĐỘNG / DANH MỤC BÁO ĐỘNG / DANH MỤC GHI HẸN GIỜ, hoặc chọn FULL LIST để hiển thị tất cả các nhật ký sự kiện.

Để chọn nhanh thời điểm bạn muốn, chọn “QUICK SEARCH”, xác định khoảng thời gian bạn muốn và chọn “Start” để phát lại đoạn phim đã ghi ở một thời điểm nhất định.

6) **▶(PLAY)** Nhấn để phát lại dữ liệu mới nhất đã ghi.

- 7) **SLOW** Khi ở chế độ phát lại, nhấn để phát chậm lại
- 8) **ZOOM** Nhấn để phóng lớn hình ảnh của kênh đã chọn trong chế độ ghi FRAME hoặc FIELD
- 9) **SEQ** Nhấn để hiển thị lần lượt màn hình đầy đủ của từng kênh, bắt đầu từ kênh 1. Khi kênh cuối cùng được hiển thị, trình tự này sẽ bắt đầu lại từ kênh 1. Để thoát khỏi chế độ này, nhấn “SEQ” lần nữa.
- 10)  Nhấn để chọn chế độ hiển thị 4 kênh
- 11) **CH 1~16 / 1~8 / 1~4** Nhấn các nút số kênh để chọn kênh cần hiển thị
- 12) **SEARCH** Nhấn để vào trình đơn tìm kiếm theo thời gian. Cài đặt khoảng thời gian bạn muốn và chọn “START” để phát lại đoạn video đã ghi tại một thời điểm cụ thể.

13) **AUDIO (SLOW + ZOOM)**

Nhấn “SLOW” + “ZOOM” để chọn âm thanh trực tiếp hoặc phát lại từ kênh âm thanh 1 ~ 4.



Âm thanh trực tiếp từ kênh âm thanh 1~4 (hiển thị màu trắng)



Âm thanh phát lại từ kênh âm thanh 1~4 (hiển thị màu vàng)



Kênh âm thanh không được chọn

14) **P.T.Z. (+ SEQ)**

Nhấn ‘  ‘ + “SEQ” cùng lúc để vào hoặc thoát ra khỏi chế độ điều khiển PTZ.

15) **Cổng USB**

Có 2 cổng USB trên mặt trước máy, một dùng để kết nối với chuột USB của bạn để điều khiển chuột, cổng còn lại dùng kết nối với ổ USB để sao lưu hình ảnh video.

Ghi chú: Không cho phép kết nối 2 chuột USB hoặc 2 ổ USB trên mặt trước máy

Xin vui lòng tham khảo “PHỤ LỤC 2: DANH MỤC CÁC Ổ USB TƯƠNG THÍCH” tại trang 48 về danh sách các ổ USB tương thích.

16) (Chỉ có đối với một số mẫu máy)

Nhấn “  ‘ để mở hoặc đóng đầu ghi DVD.

1.3 Mặt sau máy:

1) **75Ω / HI-IMPEDANCE** (Chỉ có ở một số mẫu máy)

Khi sử dụng chức năng Loop, xin chuyển sang HI-IMPEDANCE. Khi bạn không sử dụng chức năng Loop, xin hãy chuyển sang 75Ω.

2) **VIDEO IN (1~16 / 1~8 / 1~4)**: Nối với cổng video của một camera

VIDEO LOOP (1~16 / 1~8): Đầu nối ngõ ra video (*Chỉ có ở một số mẫu máy*)

Ghi chú: Đầu ghi sẽ tự động dò tìm hệ video của camera. Xin vui lòng bảo đảm các camera được kết nối đúng cách với đầu ghi và được cấp nguồn điện trước khi mở nguồn đầu ghi.

3) **AUDIO IN (1~4)** Nối với cổng âm thanh của một camera nếu camera hỗ trợ ghi âm.

Ghi chú: Để tạo một video sao lưu có âm thanh, hãy bảo đảm camera hỗ trợ chức năng âm thanh được kết nối với kênh hình ảnh video vào và kênh âm thanh vào. Ví dụ, dữ liệu âm thanh từ kênh âm thanh số 1 sẽ được ghi cùng với dữ liệu hình ảnh video của kênh video số 1.

4) **AUDIO OUT**

Nối với một loa có một ngõ ra âm thanh mono.

5) **MONITOR**

Nối với một màn hình CRT cho ra hình ảnh video

6) **CALL** (*Chỉ có ở một số mẫu máy*)

Kết nối với một màn hình cụ thể để hiển thị tuần tự.

7) **VGA** Nối trực tiếp với một màn hình LCD.

8) **IR** (*Chỉ có ở một số mẫu máy*)

Kết nối với dây nối dài của bộ nhận tín hiệu hồng ngoại để điều khiển từ xa.

9) **EXTERNAL I/O**

Cổng này dùng để kết nối với các thiết bị bên ngoài (như các camera vòm hoặc chuông báo động v.v...)

Để biết chi tiết cấu hình PIN của cổng vào / ra (I/O), xin vui lòng tham khảo “PHỤ LỤC 6: CẤU HÌNH PIN”, trang 58.

10) **LAN** Kết nối với Internet bằng dây cáp mạng nội bộ (LAN)

11) **DC 19V** Kết nối với bộ nguồn (Adapter) cung cấp kèm theo máy.

12) **CÔNG TẮC NGUỒN**  Bật sang “I” để mở nguồn điện và bật sang “O” để tắt nguồn.

2. KẾT NỐI VÀ CÀI ĐẶT

Trước khi mở nguồn đầu ghi hình, bạn phải bảo đảm đã lắp đặt một đĩa cứng và kết nối với ít nhất một camera. Để biết chi tiết, xin vui lòng tham khảo các phần dưới đây.

Ghi chú: Đầu ghi được thiết kế để tự động dò tìm hệ video của các camera được kết nối (NTSC hoặc PAL). Để bảo đảm đúng cho việc dò tìm hệ, xin hãy kiểm tra xem các camera đã kết nối với đầu ghi và nguồn điện đã được kết nối chưa trước khi mở nguồn đầu ghi.

2.1 Lắp đặt ổ đĩa cứng SATA

Một đĩa cứng SATA phải được lắp đặt trước khi mở nguồn đầu ghi.

Ghi chú: Chúng tôi khuyên bạn nên xóa hết các dữ liệu trong đĩa cứng khi mở nguồn đầu ghi và ngày giờ được cài đặt đúng để đảm bảo dữ liệu ghi không bị trộn lẫn với các dữ liệu khác trước đây đã lưu trong cùng một đĩa cứng. Để biết chi tiết, vui lòng tham khảo mục “5.6.5 Xóa tất cả dữ liệu đĩa cứng”, trang 27.

► **Đối với các mẫu máy 2 HDD:**

Bước 1: Tháo các ốc vít và mở nắp đậy phía trên của đầu ghi hình.

Ghi chú: Nắp đậy đầu ghi hình làm bằng kim loại, xin hãy cẩn thận với các cạnh của nắp khi bạn tháo ra

Bước 2: Có hai miếng giá đỡ cho đầu ghi hình này theo như hình bên phải.

2-1 Lắp miếng giá đỡ thứ nhất:

Tháo miếng giá đỡ, đặt thẳng hàng các lỗ vít của giá đỡ của đĩa cứng. Hãy đảm bảo bản vi mạch (PCB) của đĩa cứng quay mặt lên trên.

Bắt chặt ổ đĩa cứng vào giá đỡ, nối đầu nối dây nguồn và đầu nối bus dữ liệu vào đĩa cứng. Sau đó, đặt giá đỡ trở lại đầu ghi hình.



2-2 Lắp miếng giá đỡ thứ hai:

Nối đầu nối dây nguồn và đầu nối bus dữ liệu vào đĩa cứng.

Khi nối dây cáp nguồn, hãy chắc chắn là dây cáp được luồn qua dây cáp nguồn của đầu ghi DVD. Điều này nhằm ngăn dây cáp nguồn của đĩa cứng không bị vướng vào vòng quay của cánh quạt.

Đặt các lỗ vít của miếng giá đỡ thẳng hàng với các lỗ vít của ổ đĩa cứng. Đảm bảo bản vi mạch (PCB) quay mặt lên trên. Sau đó bắt chặt đĩa cứng vào miếng giá đỡ.



Ghi chú: Đối với việc lắp đặt đầu ghi DVD, vui lòng tham khảo Phụ Lục 7: “Lắp đặt đầu ghi DVD”, trang 61.

Bước 3: Đóng nắp đậy của đầu ghi hình, xiết chặt lại các ốc vít mà bạn đã nói lỏng ở bước 1.

► Đối với mẫu máy 4 kênh:

Bước 1: Tháo các ốc vít của nắp đậy phía trên và lấy nắp ra khỏi đầu ghi hình. Tìm hai miếng giá đỡ đĩa cứng nằm dưới mặt đáy của đầu ghi.

Bước 2: Lấy một đĩa cứng tương thích, kết nối ổ đĩa cứng với đầu nối của dây nguồn và đầu nối của bus dữ liệu.

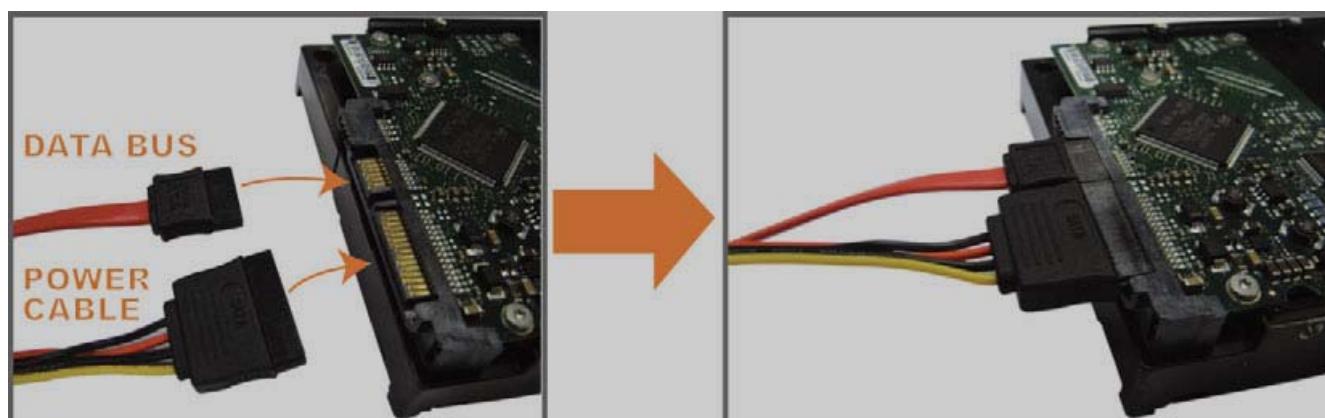

Bước 3:

Phải chắc chắn bản vi mạch (PCB) quay mặt lên trên và đặt đĩa cứng giữa hai miếng giá đỡ trên mặt đế của đầu ghi hình theo như trình bày dưới đây.

Phải đảm bảo phía mặt kia của đĩa cứng tiếp xúc với mặt đế của đầu ghi hình để truyền nhiệt.



Bước 4: Đặt lỗ vít trên từng miếng giá đỡ thẳng hàng với lỗ vít trên từng mặt của đĩa cứng theo như trình bày dưới đây và sử dụng các đinh vít được cung cấp kèm theo để bắt chặt đĩa cứng vào miếng giá đỡ.

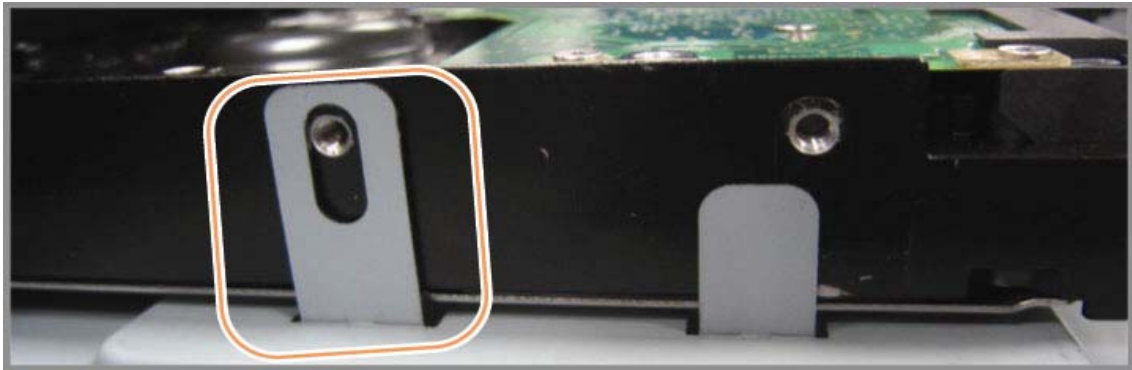

Bước 5: Đóng nắp đậy trên của đầu ghi và bắt chặt các ốc vít mà bạn đã nói lỏng ở bước 1.

2.2 Kết nối camera

Các camera phải được kết nối và cấp nguồn điện trước khi đầu ghi hình được mở nguồn. Nối camera với nguồn điện theo như chỉ định, sau đó nối ngõ ra video của camera với cổng video vào của đầu ghi hình bằng một dây cáp đồng trục hoặc dây cáp RCA có đầu nối BNC.

Ghi chú: Vui lòng tham khảo mục “1.3 Mặt sau máy” ở trang 2 để biết chi tiết về các cổng video vào của đầu ghi hình.

2.2.1 Kết nối camera thông thường

Ghi chú: Về lắp đặt và kết nối camera chi tiết, vui lòng tham khảo sách hướng dẫn của các camera.

1) Kết nối với ngõ ra video của đầu ghi hình:

Nối ngõ ra video của camera với cổng video vào của đầu ghi hình bằng một dây cáp đồng trục hoặc dây RCA có đầu nối BNC.

2) Kết nối với ngõ ra âm thanh của đầu ghi hình (tùy chọn):

Nối ngõ ra âm thanh của camera với cổng âm thanh vào của đầu ghi hình bằng một dây cáp đồng trục hoặc dây cáp RCA có đầu nối BNC.

3) Kết nối với nguồn điện:

Nối camera với nguồn điện theo chỉ định và kiểm tra để đảm bảo camera đã được cấp nguồn.

2.2.1 Kết nối camera thông thường

Mô tả dưới đây lấy ví dụ là loại camera PTZ mang thương hiệu của chúng tôi.

Ghi chú: Về việc cài đặt đầu ghi hình để điều khiển camera PTZ, vui lòng tham khảo mục “5.5 Cài đặt camera”, trang 23. Về chi tiết điều khiển và vận hành camera PTZ, vui lòng tham khảo sách hướng dẫn của các camera.



Bước 1: Lấy một dây cáp RJ11 có chiều dài phù hợp với yêu cầu kết nối của bạn

Đầu nối RJ11 khác nhau có thể có sơ đồ dây khác nhau nên việc kết nối có thể khác nhau. Nếu bạn không thể điều khiển đầu ghi hình sau khi kết nối, vui lòng đảo lại kết nối của dây cáp RJ11 với đầu ghi hình.

Bước 2: Tháo một đầu lớp vỏ bọc cách điện của dây cáp RJ11

Tháo một đầu lớp vỏ bọc cách điện của dây cáp RJ11 để thấy các dây RS485-A và RS485-B, đồng thời tháo lớp vỏ cách điện để lộ dây trần cho việc đấu nối tiếp theo.

Bước 3: Xoắn các dây RS485-A, RS485-B của dây cáp RJ11 và camera vòm với nhau

Xoắn các dây RS485-A (màu đỏ) và RS485-B (màu xanh lá cây) của dây cáp RJ11 với các dây RS485-A (màu nâu) và RS485-B (màu cam) của camera vòm. Dùng băng keo cách điện bọc phần dây xoắn kết nối để bảo vệ các dây trần.

Bước 4: Nối đầu kia của dây cáp RJ11 với đầu ghi hình

Hàn các dây RS485-A (màu đỏ) và RS485-B (màu xanh lá cây) của dây cáp RJ11 vào các chấu bên phía dành để hàn của đầu nối tùy chọn D-Sub.

Ghi chú: Để biết cấu hình các đầu ghi hình của đầu ghi hình, vui lòng tham khảo “Phụ lục 6: Cấu hình PIN”, trang 58. Về chi tiết kết nối, vui lòng kiểm tra với người lắp đặt cho bạn.

Bước 5: Cài đặt camera vòm từ phía đầu ghi hình

Chuyển đến phần “ADVANCED CONFIG” (Cấu hình nâng cao) → “REMOTE” để cài đặt camera vòm.

- Chọn chế độ “PTZ”
- Cài đặt số trị số ID giống với trị số cài đặt ở camera vòm. Trị số ID mặc định của camera là 000.
- Chọn giao thức ở vị trí “NORMAL”
- Đặt tốc độ truyền ở trị số giống với trị số đặt ở camera vòm. Tốc độ truyền mặc định của camera là 2400.

ADVANCED CONFIG													
CAMERA	CH1	CH2	CH3	CH4	CH5	CH6	CH7	CH8	CH9	CH10	CH11	◀	▶
DETECTION	DEVICE									PTZ			
ALERT	ID									000			
NETWORK	PROTOCOL									NORMAL			
DISPLAY	RATE									2400			
RECORD													
REMOTE													
EXIT													

2.3 Mở nguồn đầu ghi hình

Chỉ nên vận hành thiết bị này bằng loại nguồn điện chỉ định trên nhãn của nhà sản xuất. Nối dây nguồn AC theo chỉ định với bộ nguồn (adapter) và cắm vào ổ điện. Đèn LED sẽ bật sáng.

Ghi chú: Trước khi mở nguồn đầu ghi hình, hãy chắc rằng các camera đã được kết nối và cấp nguồn để việc dò tìm hệ video của camera được thực hiện đúng. và kiểm tra (màn hình LCD hoặc màn hình CRT) đã được kết nối với DVR chưa trước khi mở nguồn đầu ghi và ngõ ra hình ảnh.



Ghi chú: Nhằm bảo đảm đầu ghi hình của bạn làm việc ổn định và đúng, chúng tôi khuyên bạn nên dùng một thiết bị UPS (tùy chọn) để hoạt động được liên tục.

2.4 Cài đặt ngày giờ

Trước khi vận hành đầu ghi hình của bạn, xin vui lòng cài đặt ngày giờ cho đầu ghi hình.

Ghi chú: Vui lòng KHÔNG thay đổi ngày giờ trên đầu ghi hình của bạn sau khi chức năng ghi hình đã được kích hoạt. Nếu không, dữ liệu đã ghi sẽ bị xáo trộn và bạn không thể tìm tập tin đã ghi để sao lưu bằng cách dò tìm theo thời gian. Nếu người sử dụng vô ý thay đổi ngày giờ khi chức năng ghi đã được kích hoạt, chúng tôi khuyên nên xóa hết dữ liệu trong đĩa cứng và bắt đầu ghi lại.

Ghi chú: Khi sử dụng đầu ghi hình lần đầu tiên, vui lòng mở nguồn ít nhất 48 giờ liên tục sau khi cài đặt đúng ngày giờ. Điều này giúp ngăn đầu ghi hình không tự động trả về thông số mặc định khi nguồn điện cấp cho đầu ghi hình bị ngắt (ví dụ như bị mất điện). Pin có thể bị cạn nguồn, vui lòng thay pin theo như mô tả trong “Phụ lục 5: Thay pin cho đầu ghi hình”, trang 57.

Nhấp phải chuột và dùng bàn phím mật khẩu để nhập mật khẩu vào đầu ghi hình. Mật khẩu mặc định của quản trị viên là 0000. Trạng thái sẽ chuyển từ  (khóa phím) sang  (quản trị viên). Sau đó, nhấp phải chuột để hiển thị trình đơn chính rồi chọn “QUICK START” → “TIME SETUP” để cài đặt ngày giờ.

QUICK START	
GENERAL	DATE 2009 / NOV / 17
TIME SETUP	TIME 15 : 35 : 53
EXIT	

2.5 Xóa đĩa cứng

Chúng tôi khuyên bạn nên xóa hết các dữ liệu trong đĩa cứng ở lần đầu tiên sử dụng đầu ghi hình này để đảm bảo dữ liệu đã ghi không bị hòa lẫn với các dữ liệu khác đã lưu trước đây trong cùng đĩa cứng.

Nhấp phải chuột để hiển thị trình đơn chính và chọn “SYSTEM” → “SYSTEM INFO” → “CLEAR HDD”. Đầu ghi hình sẽ khởi động lại khi dữ liệu đĩa cứng đã được xóa sạch.

SYSTEM		
TOOLS	BAUD RATE	2400
SYSTEM INFO	HOST ID	000
USB BACKUP	R.E.T.R (For Selected Models Only)	5
	AUTO KEY LOCK	NEVER
	CLEAR HDD	HDD-0
	RESET DEFAULT	SUBMIT
	REMOTE CONTROL ID	000
	SERIAL TYPE	RS485
	VIDEO FORMAT	NTSC
	VERSION	1025-1011-1011-1012
EXIT		

2.6 Cài đặt mật khẩu

Nhấp phải chuột để hiển thị trình đơn chính, chọn "SYSTEM" → "TOOLS" để thay đổi mật khẩu của đầu ghi hình.

Có hai cấp độ người sử dụng: QUẢN TRỊ VIÊN (ADMIN) & VẬN HÀNH VIÊN (OPERATOR). Để biết chi tiết, vui lòng tham khảo mục "4.4 Chuyển đổi cấp độ người sử dụng", trang 16.

SYSTEM		
TOOLS	LANGUAGE	ENGLISH
SYSTEM INFO	ADMIN PASSWORD	SETUP
USB BACKUP	OPERATOR PASSWORD	SETUP
	UPGRADE	SUBMIT
	BACKUP CONFIG	SUBMIT
	RESTORE CONFIG	SUBMIT
EXIT		

3. GIAO DIỆN ĐỒ HỌA VỚI ĐIỀU KHIỂN CHUỘT USB

3.1 Kết nối chuột USB:

Nối chuột USB của bạn với một trong các cổng USB trên mặt trước của đầu ghi hình và kiểm tra xem có xuất hiện một biểu tượng chuột (🖱️) trên màn hình cho thấy chuột USB đã được nhận dạng đúng cách.

Di chuyển chuột để nhập mật khẩu đầu ghi hình bằng bàn phím mật khẩu. Mật khẩu mặc định của quản trị viên là **0000**. Trạng thái sẽ được đổi từ 🔒 (khóa phím) sang 🗝️ (quản trị viên) và thanh trình đơn truy cập nhanh sẽ xuất hiện ở phía trái của màn hình.

Ghi chú: Có hai cấp độ người sử dụng để truy nhập đầu ghi hình có thể được cài đặt trong trình đơn chính "SYSTEM" → "TOOLS". Để biết chi tiết, vui lòng tham khảo mục "4.4 Chuyển đổi cấp độ người sử dụng", trang 16.

Nhập mật khẩu



Trình đơn nhanh: Đóng



3.2 Thanh trình đơn nhanh:



Di chuyển đến dấu mũi tên để mở rộng thanh trình đơn nhanh và hiển thị 5 chức năng như sau:

Trình đơn nhanh: Mở



Nhấp để hiển thị bảng chuyển kênh và chọn kênh bạn muốn. Để biết chi tiết, xin tham khảo mục "3.2.1 Chuyển đổi kênh", trang 12.



Nhấp để hiển thị bảng điều khiển phát lại và nhấp  để phát đoạn phim video mới nhất đã ghi, hoặc nhấp  để vào danh mục tìm kiếm. Để biết chi tiết, xin tham khảo mục "4.3 Phát lại", trang 15.



Trước tiên chuyển sang kênh bạn muốn, nhấn để vào chế độ phóng to. Ở chế độ này, nhấn và rê khung màu đỏ ở dưới đáy bên trái màn hình để di chuyển đến nơi bạn muốn xem. Để thoát ra khỏi chế độ này, nhấn



Nhấn để chọn kênh âm thanh bạn muốn. Ở chế độ xem trực tiếp, chỉ có thể chọn các kênh âm thanh khi xem trực tiếp. Ở chế độ phát lại, các kênh âm thanh khi xem trực tiếp và khi phát lại đều có thể được chọn.



Nhấn để vào chế độ PTZ và hiển thị bảng điều khiển camera PTZ. Để biết chi tiết, xin tham khảo mục “3.2.2 Bảng điều khiển PTZ”, trang 12.



Nhấn vô dây để hiển thị bảng điều khiển tắt nguồn cho một trong hai ngừng hoặc khởi động lại hệ thống.

3.2.1 Chuyển đổi kênh:

Nhấn trên thanh trình đơn nhanh để hiển thị bảng như sau:

Ghi chú: Các loại nút nhấn tùy vào mẫu máy bạn có.



1 ~ 16	Số kênh video Hiển thị tuần tự	Nhấn để chuyển đổi kênh bạn muốn ở chế độ khung hình đầy Nhấn để hiển thị từng kênh ở chế độ khung hình đầy từng kênh một, bắt đầu từ kênh 1. Khi kênh cuối cùng được hiển thị, quá trình hiển thị sẽ lặp lại từ kênh 1. Khi chức năng này mở, sẽ hiển thị trên thanh trạng thái.
	Hiển thị 4 kênh	Nhấn để hiển thị chế độ xem 4 kênh.
	Hiển thị 9 kênh	Nhấn để hiển thị chế độ xem 9 kênh.
	Hiển thị 16 kênh	Nhấn để hiển thị chế độ xem 16 kênh.

3.2.2 Bảng điều khiển PTZ:

Ghi chú: Ở chế độ điều khiển PTZ, điểm nóng được hỗ trợ chỉ sau một cái nhấn chuột để chuyển tầm quan sát của camera đến một điểm cụ thể.

Nhấn trên thanh trình đơn nhanh để hiển thị bảng như sau:

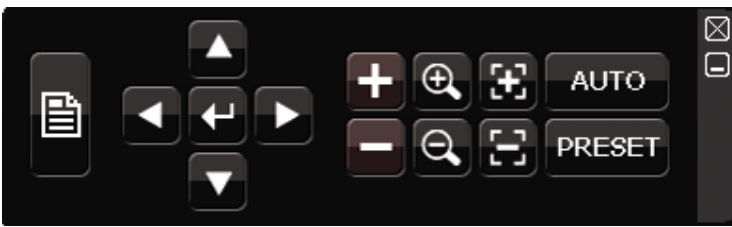

	Trình đơn camera	Nhấp để vào trình đơn chính của camera Để biết chi tiết về từng trình đơn camera, vui lòng tham khảo sách hướng dẫn của từng loại camera
	Đăng nhập	Nhấp để xác nhận chọn lựa của bạn hoặc vào trình đơn.
	Lên/Xuống/Trái/Phải	Nhấp để di chuyển lựa chọn của bạn lên / xuống / trái / phải, hoặc thay đổi các cài đặt.
	Phóng to/ thu nhỏ tối đa	Nhấp lên hình ảnh để phóng to nhất hoặc thu nhỏ hình ảnh trở lại kích thước ban đầu.
	Phóng to / thu nhỏ	Nhấp để phóng to hoặc thu nhỏ hình ảnh.
	Chỉnh tiêu cự gần / xa	Nhấp để điều chỉnh tiêu cự hình ảnh.
	Chế độ tự động	Nhấp để kích hoạt chức năng tự động. Trước khi sử dụng, bạn cần chỉ định một chức năng cụ thể để chức năng này được kích hoạt khi nhấp vào "AUTO". Để biết chi tiết, vui lòng tham khảo sách hướng dẫn của loại camera PTZ.
	Điểm cài đặt trước	Nhấp để vào điểm PTZ cài đặt trước mà bạn muốn xem.

3.3 Trình đơn chính:

Nhấp phía phải chuột bất kỳ nơi nào trên màn hình để hiển thị trình đơn chính như sau và nhấp phía phải chuột lần nữa để thoát ra.

Để biết chi tiết về cấu trúc trình đơn chính, vui lòng tham khảo “Phụ lục 4 Cấu trúc trình đơn chính”, trang 55.

Trình đơn chính:

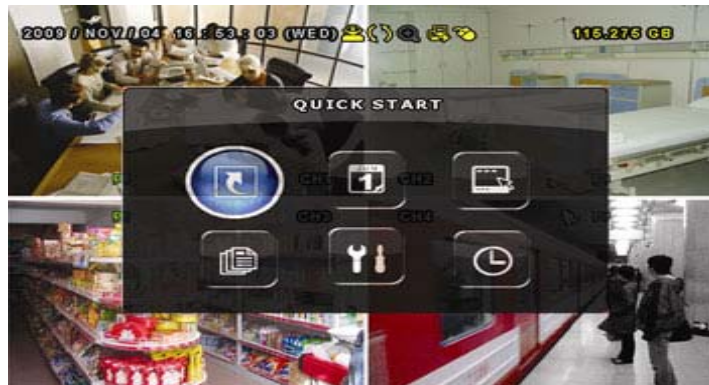

KHỞI ĐỘNG NHANH

Nhấp để cài đặt hiển thị trạng thái, cài đặt hình ảnh và ngày giờ



CÀI ĐẶT NGÀY GIỜ

Nhấp để cài đặt hiển thị ngày giờ và chế độ daylight saving



HỆ THỐNG

Nhấp để cài đặt các cấu hình hệ thống



THÔNG TIN SỰ KIỆN

Nhấp để vào trình đơn tìm kiếm sự kiện



CẤU HÌNH NÂNG CAO

Nhấp để cài đặt CAMERA, DÒ TÌM, BÁO ĐỘNG, MẠNG, SNTP, HIỂN THỊ, GHI và ĐIỀU KHIỂN TỪ XA



CÀI ĐẶT THỜI BIỂU

Nhấp để cài đặt đồng hồ ghi và đồng hồ dò tìm

4. THAO TÁC VẬN HÀNH CƠ BẢN

4.1 Màn hình xem trực tiếp



Biểu tượng	Chức năng	Biểu tượng	Chức năng	Biểu tượng	Chức năng
	Kênh âm thanh trực tiếp (1~4)		Kênh âm thanh phát lại (1~4)		Kênh âm thanh tắt
	Zoom kỹ thuật số mở		Zoom kỹ thuật số tắt		Đang ghi hẹn giờ
	Mạng ngắt kết nối		Đang kết nối Internet		Mạng LAN kết nối
	Chuột USB kết nối		Thiết bị / ổ USB kết nối		Không có USB kết nối
	Khóa phím		Chế độ PTZ mở		Ghi đè đĩa cứng
	Quản trị viên		Vận hành viên		Tuần tự
	Chuyển động		Đang ghi		Báo động

4.2 Biểu tượng ghi

1) **Ghi bằng tay:** Theo mặc định, chế độ ghi bằng tay hoạt động () khi đầu ghi được mở nguồn và một ổ cứng được lắp đặt.

2) **Ghi sự kiện:** Khi chế độ dò tìm chuyển động hoặc báo động đang mở, biểu tượng chuyển động () hoặc biểu tượng báo động () hiển thị trên màn hình đối với bất kỳ sự kiện chuyển động hoặc báo động nào.

3) **Ghi hẹn giờ:** Khi chế độ ghi hẹn giờ đang mở, bạn sẽ thấy biểu tượng () trên màn hình.

4) **Ghi đè ổ cứng:** Theo mặc định, chức năng ghi đè ổ cứng để ở chế độ mở, biểu tượng () sẽ hiển thị trên màn hình.

4.3 Phát lại

Nhấp “▶” trên thanh trình đơn nhanh để hiển thị bảng điều khiển phát lại, và nhấp “▶” đoạn video mới nhất đã ghi hoặc nhấp “📄” để vào danh mục tìm kiếm.



Ghi chú: Phải có ít nhất 8192 hình ảnh dữ liệu đã ghi để việc phát lại đúng cách. Nếu không, thiết bị sẽ ngừng việc phát lại. Ví dụ, nếu số hình/giây để ở số 30, thời lượng ghi ít nhất phải là 273 giây (8192 hình/ 30 hình một giây) để việc phát lại đúng cách.

Ghi chú: Trong khi phát lại, kích cỡ hình ảnh ghi (FRAME, FIELD hoặc CIF) sẽ được hiển thị trên màn hình.

4.3.1 Điều khiển phát lại

	Tua nhanh cùng chiều	Tăng tốc độ về phía cùng chiều. Nhấp 1 lần để đạt tốc độ nhanh gấp 4 lần, nhấp 2 lần để đạt tốc độ nhanh gấp 8 lần v.v... và tốc độ tối đa là nhanh gấp 32 lần.
	Tua nhanh ngược chiều	Tăng tốc độ về phía ngược chiều. Nhấp 1 lần để đạt tốc độ nhanh gấp 4 lần, nhấp 2 lần để đạt tốc độ nhanh gấp 8 lần v.v... và tốc độ tối đa là nhanh gấp 32 lần.
	Phát lại / Tạm dừng	Nhấp để phát lại ngay tức thời đoạn video mới nhất đã ghi, nhấp lần nữa để tạm dừng. Ở chế độ tạm dừng, nhấp một lần để tiến về phía trước một khung hình, nhấp để lùi về phía sau một khung hình.
	Dừng	Nhấp để dừng việc phát lại
	Phát lại chậm	Nhấp một lần để phát lại chậm 1/4 lần, nhấp hai lần để phát lại chậm 1/8 lần.
	Giờ trước / Giờ sau	Nhấp để nhảy một khoảng cách một giờ về trước hoặc một giờ về sau, ví dụ 11:00 ~ 12:00 hoặc 14:00 ~ 15:00 và bắt đầu phát lại đoạn video sự kiện sớm nhất đã ghi trong toàn bộ giờ này.

4.3.2 Tìm kiếm sự kiện

Nhấp  để tìm nhanh các tập tin đã ghi theo 4 loại danh mục sự kiện: DANH MỤC GHI / DANH MỤC CHUYỂN ĐỘNG / DANH MỤC BÁO ĐỘNG / DANH MỤC HẸN GIỜ hoặc DANH MỤC ĐẦY ĐỦ để hiển thị tất cả các bản nhật ký sự kiện.

Để tìm nhanh chóng thời điểm bạn muốn, chọn “TÌM KIẾM NHANH”. Xin vui lòng tham khảo mục “5.4.1 TÌM KIẾM NHANH” trong sách hướng dẫn sử dụng để biết chi tiết.

4.3.3 Phát lại âm thanh

Ở chế độ phát lại, nhấp  trên thanh trình đơn nhanh nhiều lần tùy theo nhu cầu để chọn âm thanh trực tiếp hoặc âm thanh phát lại từ kênh âm thanh 1~4.



 Âm thanh trực tiếp từ kênh âm thanh 1~4
(hiển thị màu trắng)

 Âm thanh phát lại từ kênh âm thanh 1~4
(hiển thị màu vàng)

 Không chọn kênh âm thanh

Ghi chú: Để sao lưu một video có âm thanh, hãy bảo đảm camera hỗ trợ chức năng âm thanh được kết nối với kênh video vào và kênh âm thanh vào. Ví dụ, dữ liệu âm thanh từ kênh âm thanh số 1 phải được ghi cùng với dữ liệu video từ kênh video số 1.

4.4 Chuyển đổi cấp độ người sử dụng

Ở chế độ khóa phím () , di chuyển chuột USB của bạn để hiển thị bàn phím số nhập mật khẩu. Có hai cấp độ người sử dụng tiếp cận đầu ghi hình: quản trị viên () và vận hành viên () .

Khi mật khẩu quản trị viên được nhập,  sẽ được hiển thị trên thanh trạng thái của màn hình và tất cả mọi sự vận hành đều được cho phép. Mật khẩu mặc định của quản trị viên là 0000.

Khi mật khẩu của vận hành viên được nhập,  sẽ được hiển thị trên thanh trạng thái của màn hình và trình đơn chính KHÔNG ĐƯỢC PHÉP tiếp cận. Cấp độ sử dụng của người vận hành cần được cài đặt trong trình đơn chính “SYSTEM” (HỆ THỐNG) → “TOOLS” (CÔNG CỤ).

Để chuyển đổi giữa hai cấp độ người sử dụng này, nhấp vào biểu tượng người sử dụng hiện hành để chuyển sang chế độ khóa phím và di chuyển chuột của bạn để hiển thị bàn phím số nhập mật khẩu rồi nhập mật khẩu của cấp độ người sử dụng bạn muốn.

5. CÁC CHỨC NĂNG THƯỜNG DÙNG

5.1 Tìm kiếm nhanh:

Nhấn "LIST" trên mặt trước của đầu ghi hình để vào trình đơn tìm kiếm theo thời gian như sau:

EVENT INFORMATION																																																
HARD DISK CHANNEL			ALL HDD																																													
			<input checked="" type="checkbox"/> 01	<input type="checkbox"/> 02	<input type="checkbox"/> 03	<input type="checkbox"/> 04																																										
			<input checked="" type="checkbox"/> 05	<input type="checkbox"/> 06	<input type="checkbox"/> 07	<input type="checkbox"/> 08																																										
			<input checked="" type="checkbox"/> 09	<input type="checkbox"/> 10	<input type="checkbox"/> 11	<input type="checkbox"/> 12																																										
			<input checked="" type="checkbox"/> 13	<input type="checkbox"/> 14	<input type="checkbox"/> 15	<input type="checkbox"/> 16																																										
<div style="display: flex; justify-content: space-between;">◀ 2009▶ NOV</div> <table border="1"><thead><tr><th>SUN</th><th>MON</th><th>TUE</th><th>WED</th><th>THU</th><th>FRI</th><th>SAT</th></tr></thead><tbody><tr><td>1</td><td>2</td><td>3</td><td>4</td><td>5</td><td>6</td><td>7</td></tr><tr><td>8</td><td>9</td><td>10</td><td>11</td><td>12</td><td>13</td><td>14</td></tr><tr><td>15</td><td>16</td><td>17</td><td>18</td><td>19</td><td>20</td><td>21</td></tr><tr><td>22</td><td style="background-color: #cccccc;">23</td><td>24</td><td>25</td><td>26</td><td>27</td><td>28</td></tr><tr><td>29</td><td>30</td><td></td><td></td><td></td><td></td><td></td></tr></tbody></table> <div style="display: flex; justify-content: space-between;">0006121824</div> <div style="display: flex; justify-content: space-between;">15 : 20SUBMIT</div>							SUN	MON	TUE	WED	THU	FRI	SAT	1	2	3	4	5	6	7	8	9	10	11	12	13	14	15	16	17	18	19	20	21	22	23	24	25	26	27	28	29	30					
SUN	MON	TUE	WED	THU	FRI	SAT																																										
1	2	3	4	5	6	7																																										
8	9	10	11	12	13	14																																										
15	16	17	18	19	20	21																																										
22	23	24	25	26	27	28																																										
29	30																																															

Bước 1: Chọn ổ đĩa cứng và kênh bao gồm cả các dữ liệu video mà bạn muốn tìm kiếm.

Bước 2: Chọn những tháng bao gồm các dữ liệu video mà bạn muốn tìm kiếm từ lịch, và ngày với dữ liệu ghi nhận sẽ được đánh dấu.

Bước 3: Chọn ngày bạn muốn từ lịch, và thời gian với các dữ liệu ghi nhận sẽ được đánh dấu từ thanh thời gian.

Bước 4: Để ngay lập tức phát video clip, bấm vào nút "SUBMIT". Để chọn thời gian bắt đầu để phát lại video, di chuyển con trỏ chuột của mình vào đánh dấu thời gian, và nhấn chuột để xác nhận thời gian khi hiển thị, thời gian dưới đây là thời gian bạn muốn. Các video được kích hoạt ngay khi bạn xác nhận thời gian.

5.2 Ghi hình:

5.2.1 Cài đặt ghi hình nhanh:

Nhấp phải chuột để hiển thị trình đơn chính và chọn “QUICK START” → “GENERAL” → “RECORD CONFIGURATION”

QUICK START	
GENERAL	CHANNEL TITLE ON
TIME SETUP	EVENT STATUS ON
	DATE DISPLAY ON
	RECORD CONFIGURATION SETUP
EXIT	

a) Chọn chế độ ghi bạn muốn thiết lập: FRAME, FIELD hoặc CIF.

b) Trong “CHANNEL” chọn “All” để áp dụng thay đổi cho tất cả các kênh

QUICK START				
MANUAL	EVENT	TIMER		
CHANNEL		IMAGE SIZE	I.P.S.	QUALITY
ALL		CIF	100	SUPER BEST
				EXIT

Hoặc, chọn "BY CHANNEL" để thiết lập kích thước hình ảnh, chất lượng hình ảnh trên giây và hình ảnh riêng cho mỗi kênh.

QUICK START					
MANUAL	EVENT	TIMER			
CHANNEL		IMAGE SIZE	I.P.S.	QUALITY	LOCK
CH1		CIF	25	SUPER BEST	<input type="checkbox"/>
CH2		CIF	25	SUPER BEST	<input checked="" type="checkbox"/>
CH3		CIF	6	HIGH	<input checked="" type="checkbox"/>
CH4		FIELD	25	SUPER BEST	<input type="checkbox"/>
AVAILABLE IPS: CIF 69 / FIELD 34 / FRAME 17					
			APPLY	EXIT	

Ghi chú: Các IPS allocatable (hình ảnh / giây) trong mỗi kích thước ảnh để ghi hình một là cố định. Khi phân bổ IPS cho mỗi kênh, "LOCK" chọn để nhắc nhở bạn về IPS còn lại trong mỗi kích thước hình ảnh có sẵn cho phần còn lại của các kênh.

5.2.2 Cài đặt ghi hình chi tiết:

Nhấp phải để hiển thị trình đơn chính và chọn "ADVANCE CONFIG" → "RECORD".

Ghi chú: Xin vui lòng KHÔNG thay đổi ngày hoặc giờ đầu ghi hình của bạn sau khi chức năng ghi hình đã được kích hoạt. Nếu không, dữ liệu đã ghi sẽ bị xáo trộn và bạn sẽ không thể tìm tập tin đã ghi để sao lưu theo phương thức tìm kiếm theo thời gian. Nếu người sử dụng vô ý thay đổi ngày hoặc giờ khi chức năng ghi đã kích hoạt, chúng tôi khuyên nên xóa sạch tất cả dữ liệu trong ổ cứng và bắt đầu ghi lại từ đầu.

ADVANCED CONFIG		
CAMERA	MANUAL RECORD ENABLE	ON
DETECTION	EVENT RECORD ENABLE	ON
ALERT	TIMER RECORD ENABLE	ON
NETWORK	PRE-ALARM RECORD	ON
DISPLAY	OVERWRITE	ON
RECORD	EVENT RECORD ALL CHANNEL	OFF
REMOTE	KEEP DATA LIMIT (DAYS)	OFF
	RECORD CONFIGURATION	SETUP
EXIT		

- 1) MANUAL RECORD ENABLE: Mở / tắt chức năng ghi bằng tay
- 2) EVENT RECORD ENABLE: Mở / tắt chức năng ghi theo sự kiện
- 3) TIMER RECORD ENABLE: Mở / tắt chức năng ghi theo thời gian.
- 4) PRE-ALARM RECORD: Chọn để mở hoặc tắt chức năng báo động trước (ON / OFF).
Khi các chức năng báo động trước và ghi hình theo sự kiện cùng được kích hoạt, đầu ghi hình sẽ ghi 8MB dữ liệu trước khi một báo động hoặc một sự kiện chuyển động được kích hoạt.
- 5) OVERWRITE: Chọn "ON" để ghi đè lên các dữ liệu đã ghi trước đây trong đĩa cứng của bạn khi đĩa cứng bị đầy. Khi chức năng này mở và đĩa cứng đã đầy, đầu ghi hình sẽ xóa 8GB dữ liệu từ tập tin cũ nhất và tiếp tục ghi mà không hiển thị thông báo nào cả.
- 6) EVENT RECORD ALL CHANNEL: Chọn để ghi tất cả các kênh (ON) hoặc ghi kênh chỉ có một sự kiện (OFF) đối với bất kỳ sự kiện nào.

7) KEEP DATA LIMIT (DAYS) Chỉ định những ngày ghi tối đa từ 01 đến 31 mà sau những ngày đó, toàn bộ dữ liệu đã ghi sẽ được xóa sạch, hoặc chọn “OFF” để tắt chức năng này.

8) RECORD CONFIGURATION: Vui lòng tham khảo “5.2.1” để thiết lập chế độ ghi.

5.3 Cài đặt thời biểu:

Nhấp phải để hiển thị trình đơn chính và chọn “SCHEDULE SETTING”.

5.3.1 Hẹn giờ ghi:

Nhấp “RECORD”. Trong “RECORD TIMER”, chọn “ON” để mở đồng hồ hẹn giờ rồi chọn ngày và giờ cho chức năng này.

SCHEDULE SETTING	
RECORD	RECORD TIMER
DETECTION	ON
ALARM	
	0 2 4 6 8 10 12 14 16 18 20 22 24
	SUN
	MON
	TUE
	WED
	THU
	FRI
	SAT
EXIT	

Trục X: 0 đến 24 giờ. Mỗi thanh thời gian là 30 phút.

Trục Y: Thứ Hai ~ Chủ Nhật

5.3.2 Hẹn giờ dò tìm:

Nhấp “DETECTION”. Trong “DETECTION TIMER”, chọn “ON” để mở đồng hồ hẹn giờ rồi chọn ngày và giờ cho chức năng này.

SCHEDULE SETTING		
RECORD	DETECTION TIMER ON	
DETECTION		
ALARM		
		SUN
		MON
		TUE
		WED
		THU
		FRI
SAT		
EXIT		

Trục X: 0 đến 24 giờ. Mỗi thanh thời gian là 20 phút.

Trục Y: Thứ Hai ~ Chủ Nhật

5.3.3 Hẹn giờ báo thức:

Nhấp vào "chuông báo". Trong "hẹn giờ báo thức", chọn "ON " để kích hoạt tính năng hẹn giờ ghi lại, chọn ngày và thời gian cho chức năng này.

SCHEDULE SETTING		
RECORD	ALARM TIMER ON	
DETECTION		
ALARM		
		SUN
		MON
		TUE
		WED
		THU
		FRI
SAT		
EXIT		

Trục X: 0 đến 24 giờ. Mỗi thanh thời gian là 20 phút.

Trục Y: Thứ Hai ~ Chủ Nhật

5.4 Cài đặt dò tìm:

Nhấp phải để hiển thị trình đơn chính và chọn “ADVANCE CONFIG” → “DETECTION”.

ADVANCED CONFIG													
CAMERA	CH1	CH2	CH3	CH4	CH5	CH6	CH7	CH8	CH9	CH10	CH11	◀	▶
DETECTION	LS									07			
ALERT	SS									03			
NETWORK	TS									02			
DISPLAY	DETECT									OFF			
RECORD	ALARM									OFF			
REMOTE	AREA									EDIT			
EXIT													

1) LS (Độ nhạy):

“LS” được dùng để chỉnh đặt độ nhạy khi so sánh hai hình ảnh khác nhau. Giá trị càng nhỏ, độ nhạy để dò tìm chuyển động càng cao. Độ nhạy xác lập cao nhất là 00 và thấp nhất là 15. Giá trị mặc định là 07.

2) SS (Độ nhạy không gian):

“SS” được dùng để chỉnh đặt độ nhạy cho việc dò tìm kích cỡ của một vật thể (số lượng lưới) trên màn hình. Giá trị càng nhỏ, độ nhạy để dò tìm chuyển động càng cao. Độ nhạy xác lập cao nhất là 00 và thấp nhất là 15. Giá trị mặc định là 03.

Ghi chú: Giá trị mặc định của độ nhạy không gian là 03, có nghĩa là khi một vật thể được dò thấy lớn hơn 3 lưới, hệ thống sẽ được kích hoạt. Do vậy giá trị của độ nhạy không gian phải nhỏ hơn số lượng lưới mà bạn cài đặt cho vùng dò tìm chuyển động.

3) TS (Thời gian độ nhạy):

“TS” được dùng để chỉnh đặt độ nhạy liên quan đến khoảng thời gian mà một vật thể lưu lại trong vùng dò tìm và kích hoạt việc ghi hình. Giá trị thời lượng độ nhạy càng nhỏ, độ nhạy dò tìm chuyển động càng cao. Độ nhạy xác lập cao nhất là 00 và thấp nhất là 15. Giá trị mặc định là 02.

4) DET (Dò tìm): Chọn DET nếu bạn muốn kích hoạt chức năng dò tìm chuyển động cho một kênh được chọn (ON / OFF).

5) ALARM (Chuông báo động): Chọn N.C hoặc N.O tùy vào nhu cầu cài đặt của bạn. Giá trị chuông báo động mặc định là OFF.

6) AREA (Vùng dò tìm): Nhấp “EDIT” để xác định vùng dò tìm.

Mỗi camera có các lưới 16 x 12 cho tất cả các kênh. Các khối màu hồng mô tả vùng đang không được dò tìm, còn các khối trong suốt là vùng đang được dò tìm.

5.5 Cài đặt camera PTZ:

Nhấp phải để hiển thị trình đơn chính, chọn “ADVANCE CONFIG” → “REMOTE”.

ADVANCED CONFIG													
CAMERA	CH1	CH2	CH3	CH4	CH5	CH6	CH7	CH8	CH9	CH10	CH11	◀	▶
DETECTION	DEVICE							PTZ					
ALERT	ID							00					
NETWORK	PROTOCOL							NORMAL					
DISPLAY	RATE							2400					
RECORD													
REMOTE													
EXIT													

1) DEVICE (Thiết bị): Chọn “PTZ” để làm việc với camera PTZ..

2) ID (Nhãn dạng):

Nếu cần, hãy nhấp vào giá trị hiện hành để chọn số nhận dạng (0 ~ 255) cho camera PTZ đang kết nối. Hãy chắc rằng số nhận dạng cài đặt trên camera đúng với số nhận dạng bạn cài đặt ở đây, nếu không đầu ghi hình sẽ không điều khiển được thiết bị.

Ghi chú: Để biết số nhận dạng mặc định của camera PTZ, hãy tham khảo sách hướng dẫn của camera.

3) PROTOCOL (Giao thức):

Chọn “NORMAL” (giao thức của chúng tôi), giao thức P-D (PELCO D) hoặc P-P (PELCO P).

4) RATE (Tốc độ)

Chọn tốc độ truyền cho camera PTZ đã kết nối (2400 / 4800 / 9600 / 19200 / 57600 / 115200).

Hãy chắc rằng tốc độ truyền cài đặt trên camera đúng với tốc độ truyền bạn cài đặt ở đây, nếu không đầu ghi hình sẽ không điều khiển được thiết bị.

Ghi chú: Để biết tốc độ truyền mặc định của camera PTZ, hãy tham khảo sách hướng dẫn của camera.

5.6 Cài đặt hệ thống:

5.6.1 Cài đặt mật khẩu:

Nhấp phải để hiển thị trình đơn chính, chọn “SYSTEM” → “TOOLS”.

SYSTEM		
TOOLS		
SYSTEM INFO	LANGUAGE	ENGLISH
USB BACKUP	ADMIN PASSWORD	SETUP
	OPERATOR PASSWORD	SETUP
	UPGRADE	SUBMIT
	BACKUP CONFIG	SUBMIT
	RESTORE CONFIG	SUBMIT
EXIT		

1) ADMIN PASSWORD (Mật khẩu quản trị viên):

Nhấp “SETUP” để thay đổi mật khẩu của quản trị viên. Mật khẩu mặc định của quản trị viên là 0000. Khi bạn được gợi ý nhập mật khẩu vào đầu ghi hình, hãy nhập mật khẩu của quản trị viên. Biểu tượng  sẽ hiển thị trên thanh trạng thái của màn hình và mọi hoạt động sẽ được cho phép.

2) OPERATOR PASSWORD (Mật khẩu vận hành viên):

Nhấp “SETUP” để thay đổi mật khẩu của vận hành viên. Khi bạn được gợi ý nhập mật khẩu vào đầu ghi hình, hãy nhập mật khẩu của vận hành viên. Biểu tượng  sẽ hiển thị trên thanh trạng thái của màn hình và trình đơn chính sẽ KHÔNG được phép truy nhập.

5.6.2 Nâng cấp hệ thống:

Ghi chú: Việc nâng cấp hệ thống đầu ghi hình có thể làm cho toàn bộ dữ liệu trong đĩa cứng bị xóa sạch nếu phần mềm đang dùng của bạn có phiên bản quá cũ so với phiên bản mới nhất. Vì vậy, trước khi nâng cấp đầu ghi hình, hãy hỏi người cài đặt hoặc nhà phân phối của bạn để kiểm tra phiên bản phần mềm bạn đang sử dụng, hoặc nếu cần thì tạo một video sao lưu.

Nhấp phải để hiển thị trình đơn chính. Chọn “SYSTEM” → “TOOLS” → “UPGRADE”.

Lưu những tập tin nâng cấp mà bạn nhận từ người cài đặt hoặc nhà phân phối trong một ổ USB tương thích rồi cắm vào cổng USB ở mặt trước máy. Sau đó, nhấp “SUBMIT” để bắt đầu quá trình nâng cấp.

Ghi chú: Trước khi sử dụng ổ USB, trước tiên hãy dùng máy tính cá nhân của bạn để định dạng ổ USB theo định dạng FAT32. Để biết danh mục các ổ USB tương thích, xin tham khảo “Phụ lục 2: Danh mục các ổ USB tương thích”, trang 53.

5.6.3. Sao lưu và phục hồi cấu hình:

Nhấp phải để hiển thị trình đơn chính. Chọn “SYSTEM” → “TOOLS” → “BACKUP

CONFIG” or “RESTORE CONFIG”.

Hai chức năng cho phép người dùng giữ các cấu hình hiện tại sau khi nâng cấp đầu ghi, hoặc bản sao một trong các cấu hình đầu ghi khác nếu cần thiết.

Chèn USB tương thích ổ đĩa flash vào cổng USB trước khi nâng cấp đầu ghi, và chọn "SUBMIT " trong "BACKUP CONFIG" để sao chép cấu hình DVR hiện tại vào một tập tin "System.bin" và lưu vào ổ USB của bạn.

Để khôi phục lại cấu hình đầu ghi sau khi đầu ghi được nâng cấp, lắp ổ đĩa USB flash bao gồm cả "System.bin" vào cổng USB, và chọn "SUBMIT" trong "RESTORE CONFIG".

5.6.4. Sao lưu video:

Nhấp phải để hiển thị trình đơn chính. Chọn “SYSTEM” → “USB BACKUP” hoặc “DVD BACKUP”.

Ghi chú: Chức năng SAO LƯU DVD chỉ có ở một số mẫu máy. Để biết chi tiết, vui lòng tham khảo đặc điểm kỹ thuật loại đầu ghi hình của bạn.

Cắm một ổ USB tương thích vào cổng USB trên mặt trước máy hoặc nhấn  để mở khay đầu ghi DVD và đặt vào một đĩa DVD-R hoặc CD-R.

Ghi chú: Trước khi sử dụng ổ USB, trước tiên hãy dùng máy tính cá nhân của bạn để định dạng ổ USB theo định dạng FAT32. Để biết danh mục các ổ USB tương thích, xin tham khảo “Phụ lục 2: Danh mục các ổ USB tương thích”, trang 53.

Ghi chú: Đối với danh sách CD/DVD-ROM tương thích, vui lòng tham khảo phụ lục 8 danh sách “DVD / CD-ROM” tương thích tại trang 62

SYSTEM	
TOOLS	START DATE 2009/NOV/19
SYSTEM INFO	START TIME 08:30:21
USB BACKUP	END DATE 2009/NOV/19
DVD BACKUP	END TIME 17:59:29
	CHANNEL <input checked="" type="checkbox"/> 01 <input type="checkbox"/> 02 <input type="checkbox"/> 03 <input type="checkbox"/> 04
	<input checked="" type="checkbox"/> 05 <input type="checkbox"/> 06 <input type="checkbox"/> 07 <input type="checkbox"/> 08
	<input checked="" type="checkbox"/> 09 <input type="checkbox"/> 10 <input type="checkbox"/> 11 <input type="checkbox"/> 12
	<input checked="" type="checkbox"/> 13 <input type="checkbox"/> 14 <input type="checkbox"/> 15 <input type="checkbox"/> 16
	HARD DISK ALL HDD
	BACKUP SUBMIT
	REQUIRE SIZE: 554MB SUBMIT
EXIT	AVAILABLE SIZE: 3788.0MB

1) START DATE / START TIME (Ngày hoặc giờ bắt đầu):

Chọn ngày hoặc giờ bắt đầu.

2) END DATE / END TIME (Ngày hoặc giờ kết thúc):

Chọn ngày hoặc giờ kết thúc.

3) CHANNEL (Kênh): Nhấp để chọn kênh.

4) HARD DISK (Đĩa cứng): Chọn đĩa cứng đang chứa dữ liệu bạn cần hoặc "ALL HDD"

5) BACKUP (Sao lưu): Nhấp "SUBMIT" để bắt đầu quá trình sao lưu.

6) REQUIRE SIZE (Dung lượng yêu cầu): Để biết dung lượng dự kiến của video trước khi sao lưu, nhấp "SUBMIT" để bắt đầu đếm.

■ Phát lại tập tin sao lưu:

Trong quá trình sao lưu, một tập tin thực hiện "PLAYER.EXE" cũng sẽ được sao chép vào ổ USB hoặc đĩa của bạn, đồng thời bạn sẽ thấy thông tin "CHECK PLAYER" hiển thị trên màn hình.

Ghi chú: Số lượng tập tin sao lưu CD-R hoặc DVD-R tối đa trong đĩa CD hoặc DVD là 41.

Cắm ổ USB hoặc đặt đĩa CD / DVD vào ổ đĩa DVD-ROM trên máy tính cá nhân của bạn. Cài tập tin "PLAYER.EXE" rồi nhấp kép chuột lên một tập tin sao lưu để phát lại trực tiếp trên máy tính của bạn và kiểm tra xem việc sao lưu có thành công hay không.

Ghi chú: Các hệ điều hành máy tính cá nhân được hỗ trợ là Window 7, Vista, XP & 2000.

5.6.5 Xóa tất cả dữ liệu ổ đĩa cứng:

Nhấp phải để hiển thị trình đơn chính. Chọn “SYSTEM” → “SYSTEM INFO” → “CLEAR HDD”.

SYSTEM		
TOOLS	BAUD RATE	2400
SYSTEM INFO	HOST ID	000
USB BACKUP	R.E.T.R. (For Selected Models Only)	5
	AUTO KEY LOCK	NEVER
	CLEAR HDD	HDD-0
	RESET DEFAULT	SUBMIT
	REMOTE CONTROL ID	000
	SERIAL TYPE	RS485
	VIDEO FORMAT	NTSC
	VERSION	1010-1005-1006-1007
EXIT		

Chọn ổ cứng bạn muốn xóa và nhấn “YES” để xác nhận hoặc “NO” để hủy lệnh.

Chúng tôi khuyên bạn nên xóa sạch tất cả dữ liệu của ổ đĩa cứng khi:

- Lần đầu tiên sử dụng đầu ghi hình này để bảo đảm dữ liệu được ghi không bị hòa trộn với các dữ liệu khác đã ghi trước đây trong cùng một ổ đĩa cứng.
- Ngày và giờ của đầu ghi hình vô tình bị thay đổi khi chức năng ghi hình đã được kích hoạt. Nếu không, các dữ liệu được ghi sẽ bị xáo trộn và bạn sẽ không thể tìm thấy tập tin đã sao lưu bằng phương thức tìm kiếm theo thời gian.

5.7 Mạng:

Mô tả dưới đây chỉ áp dụng cho mạng STATIC. Đối với việc cài đặt cho mạng PPPOE và DHCP, bạn cần cài từ phần mềm “Video Viewer”.

Để biết chi tiết, bạn cần tải xuống sách hướng dẫn sử dụng mở rộng cho phần mềm “Video Viewer” từ địa chỉ : <http://www.surveillance-download.com/user/CMS.pdf>.

STATIC:

ADVANCED CONFIG		
CAMERA	NETWORK TYPE	STATIC
DETECTION	IP	192.168.001.010
ALERT	GATEWAY	192.168.001.254
NETWORK	NETMASK	255.255.255.000
DISPLAY	PRIMARY DNS	168.095.001.001
RECORD	SECONDARY DNS	139.175.055.244
REMOTE	PORT	0080
	SAVE NETWORK SETTING	APPLY
EXIT		

1) NETWORK TYPE (Loại mạng):

Chọn loại mạng là STATIC và cài đặt tất cả các thông tin cần thiết cho đầu ghi hình.

2) NETWORK INFORMATION (Thông tin về mạng: IP / GATEWAY / NETMASK):

Gõ vào tất cả các thông tin về mạng nhận từ nhà cung cấp dịch vụ Internet (ISP) của bạn.

3) DNS (PRIMARY DNS / SECONDARY DNS):

Gõ vào địa chỉ IP tên miền của máy chủ nhận từ nhà cung cấp dịch vụ Internet (ISP) của bạn.

4) PORT (Cổng):

Các số có giá trị từ 0 đến 9999. Trị số mặc định là 80. Thông thường, cổng TCP được dùng bởi HTTP là 80. Tuy nhiên, trong một số trường hợp, tốt hơn nên thay đổi tên (số) cổng để tăng thêm tính linh hoạt và an ninh.

5) SAVE NETWORK SETTING (Lưu thông số của mạng):

Nhấp “APPLY” để xác nhận các thông số đã cài đặt.

5.8 Thông báo sự kiện:

Nó có sẵn để thiết lập thông báo sự kiện đến FTP / E-Mail từ đầu ghi

Ghi chú: Chức năng này yêu cầu phải truy cập Internet. Hãy đảm bảo rằng Internet của bạn truy cập sẵn để cho chức năng này làm việc đúng

5.8.1 FTP:

Khi chức năng này được kích hoạt và các sự kiện xảy ra, một file html bao gồm cả liên kết sẽ được gửi đến các trang web FTP quy định. Nhấp vào liên kết để truy cập vào đầu ghi này và kiểm tra các sự kiện đã ghi.

ADVANCED CONFIG	
CAMERA DETECTION ALERT	NETWORK SNTP FTP E-MAIL
NETWORK	FTP ALERT ON
DISPLAY	USER NAME MANAGER
RECORD	PASSWORD ●●●●●●
REMOTE	SERVER 192.168.2.32
	PORT 0021
	DIRECTORY UPLOAD
EXIT	

5.8.2 EMAIL:

Khi chức năng này được kích hoạt và các sự kiện xảy ra, một file html bao gồm cả liên kết sẽ được gửi đến địa chỉ E-mail được chỉ định. Nhấp vào liên kết để truy cập vào đầu ghi này và kiểm tra các sự kiện đã ghi

ADVANCED CONFIG		
CAMERA	NETWORK	E-MAIL
DETECTION	E-MAIL ALERT	ON
ALERT	SMTP SERVER	SMTP.GMAIL.COM
NETWORK	PORT	465
DISPLAY	MAIL FROM	MANAGER
RECORD	SSL ENCRYPTION	ON
REMOTE	VERIFY PASSWORD	ON
	USER NAME	MANAGER
	PASSWORD	●●●●●●
	RECEIVER	SETUP
EXIT		

5.9 Hỗ trợ ngõ ra VGA độ phân giải cao.

Người dùng được phép thay đổi độ phân giải tùy thuộc vào màn hình hiển thị của mình.

Nhấp chuột phải để hiển thị menu chính, và chọn "ADVANCED CONFIG" → "DISPLAY"

ADVANCED CONFIG		
CAMERA	DE-INTERLACE	OFF
DETECTION	FULL SCREEN DURATION	03
ALERT	QUAD SCREEN DURATION	03
NETWORK	DWELL SCREEN DURATION	03
DISPLAY	DISPLAY COVERT	ON
RECORD	HDD DISPLAY MODE	HDD SIZE
REMOTE	VGA OUTPUT	1024 x 768
	ALPHA BLENDING	200
EXIT		

Di chuyển đến "VGA OUTPUT" và chọn độ phân giải VGA bạn muốn. Có 3 tùy chọn như sau:

- 1024 x 768 (default) ➤ 1280 x 1024 ➤ 1600 x 1200

Ghi chú: Để có chất lượng hình ảnh tốt nhất trên màn hình LCD của bạn, hãy chắc chắn (1) chọn độ phân giải VGA đầu ghi, đầu ra được hỗ trợ bởi màn hình của bạn, và (2)

các thiết lập đầu ra VGA trên màn hình LCD đầu ghi cả 2 chế độ và phù hợp.

Nếu hình ảnh không đúng vị trí hay thu nhỏ, hãy đến menu giám sát để điều chỉnh lại màn hình của bạn của. Để biết chi tiết, xin vui lòng tham khảo các hướng dẫn sử dụng màn hình LCD của bạn.

6. VẬN HÀNH TỪ XA

Bạn cũng có thể điều khiển đầu ghi hình từ xa thông qua phần mềm có bản quyền là “Video Viewer” (được cung cấp kèm theo máy), trình duyệt Web Internet Explorer và phần mềm Quick Time Player của Apple.

6.1 Phần mềm có bản quyền kèm theo:

Những phần dưới đây mô tả các chức năng thường dùng của phần mềm “Video Viewer”. Để biết chi tiết về phần mềm này và những cài đặt cho mạng, xin vui lòng tải xuống sách hướng dẫn sử dụng mở rộng theo đường dẫn sau: <http://www.surveillance-download.com/user/CMS.pdf>.

6.1.1 Cài đặt và kết nối mạng:

1) Cài đặt phần mềm:

Bước 1: Đặt đĩa CD (cung cấp kèm theo máy) vào ổ đĩa CD-ROM hoặc DVD-ROM của bạn. Chương trình sẽ tự động chạy.

Bước 2: Nhấp “Download The Latest Version (Tải xuống phiên bản mới nhất)” từ “Licensed Software AP” để tải xuống từ Internet phiên bản mới nhất của phần mềm “Video Viewer”.

Bước 3: Thực hiện theo những hướng dẫn trên màn hình để hoàn tất việc cài đặt. Khi việc cài đặt hoàn tất, một biểu tượng thu gọn  sẽ được đặt trên màn hình nền của máy bạn.

2) Kết nối mạng:

● Kết nối mạng cục bộ (thông qua mạng LAN):



Mạng LAN được sử dụng khi lần đầu tiên bạn truy cập đầu ghi hình từ xa và bạn cần xác lập cấu hình cài đặt trước cho đầu ghi của bạn dựa trên loại mạng bạn có.



a/ Nối đầu ghi hình với máy tính cá nhân của bạn thông qua một dây cáp mạng RJ45. Các trị số mặc định của đầu ghi hình như sau:

Hạng mục	Giá trị mặc định
IP Address	192.168.1.10
Username	Admin
Password	Admin
Port	80

b/ Đặt địa chỉ IP của máy vi tính cá nhân là “192.168.1.XXX” (1 ~ 255, ngoại trừ 10) để tạo miền giống nhau cho cả máy vi tính và đầu ghi hình.

c/ Nhấp kép lên biểu tượng  trên màn hình nền máy vi tính của bạn để vào bảng điều khiển (Control Panel). Theo mặc định, bảng “Address Book” (danh bạ) sẽ được hiển thị bên phải của bảng điều khiển.

d/ Nhấp  →  để gõ vào địa chỉ IP mặc định, tên người sử dụng, mật khẩu và tên (số) cổng của đầu ghi hình mà bạn định kết nối.



Hoặc nhấp  →  để tìm những địa chỉ IP của những đầu ghi hình khác có cùng miền như địa chỉ IP trên máy vi tính cá nhân của bạn. Những địa chỉ tìm thấy sẽ được liệt kê và có thể thêm vào danh bạ bằng cách nhấp .



e/ Nhấp kép lên địa chỉ IP bạn mới thêm vào để truy nhập.

- Kết nối từ xa (thông qua mạng internet):

Khi việc xác lập cấu hình mạng cho đầu ghi của bạn hoàn tất, bạn có thể truy nhập đầu ghi hình từ xa thông qua mạng internet.

a/ Nhấp kép lên biểu tượng  trên màn hình nền máy vi tính của bạn để vào bảng điều khiển (Control Panel). Theo mặc định, bảng “Address Book” (danh bạ) sẽ được hiển thị bên phải của bảng điều khiển.

b/ Nhấp  →  để gõ vào địa chỉ IP mặc định, tên người sử dụng, mật khẩu và tên (số) cổng của đầu ghi hình mà bạn định kết nối.

Hoặc nhấp  →  để tìm những địa chỉ IP của những đầu ghi hình khác có cùng miền như địa chỉ IP trên máy vi tính cá nhân của bạn. Những địa chỉ tìm thấy sẽ được liệt kê và có thể thêm vào danh bạ bằng cách nhấp .

c/ Nhấp kép lên địa chỉ IP bạn mới thêm vào để truy nhập.

6.1.2 Tổng quan về bảng điều khiển:

Có hai bảng điều khiển và có thể chuyển đổi qua lại tùy theo thói quen sử dụng của bạn.

Phiên bản đơn giản hóa (mặc định):

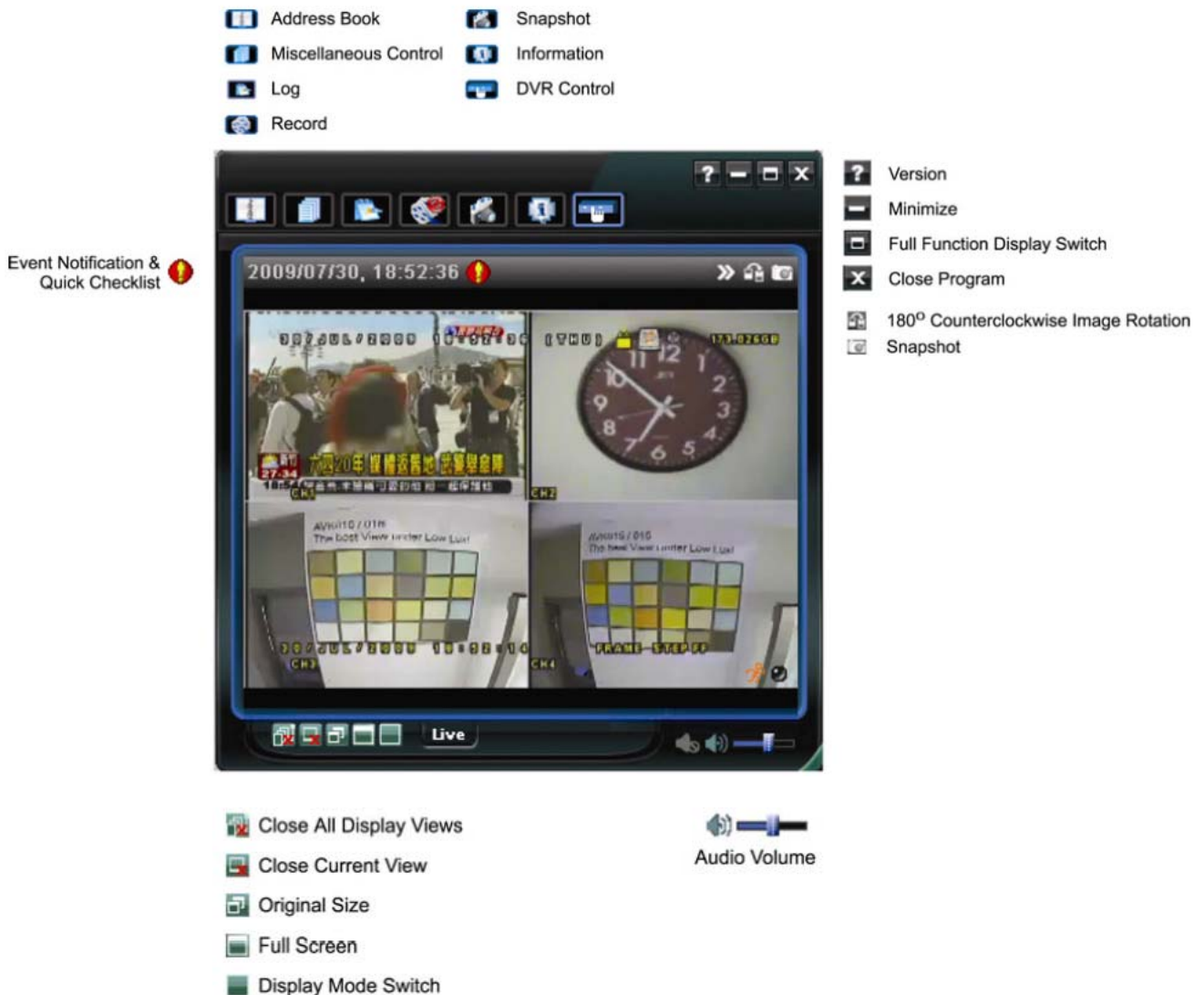

Ghi chú:

Address book	:	Danh bạ	Snapshot	:	Chụp nhanh
Miscellaneous Control	:	Điều khiển phụ	Information	:	Thông tin
Log	:	Nhật ký	DVR Control	:	Điều khiển đầu ghi
Record	:	Ghi			
Event Notification & Checklist	:	Thông báo sự kiện và danh mục kiểm tra			
Version	:	Phiên bản			
Minimize	:	Thu nhỏ			
Full Function Display Switch	:	Chuyển sang chế độ hiển thị chức năng đầy đủ			
Close Program	:	Đóng chương trình			
180° Counterclockwise Image Rotation	:	Xoay hình ngược 180°			
Close All Display Views	:	Đóng tất cả màn hình hiển thị			
Close Current View	:	Đóng màn hình hiện hành			
Original Size	:	Kích cỡ gốc			
Full Screen	:	Màn hình đầy			
Display Mode Switch	:	Chuyển đổi chế độ hiển thị			
Audio Volume	:	Âm lượng			

Phiên bản đầy đủ chức năng:

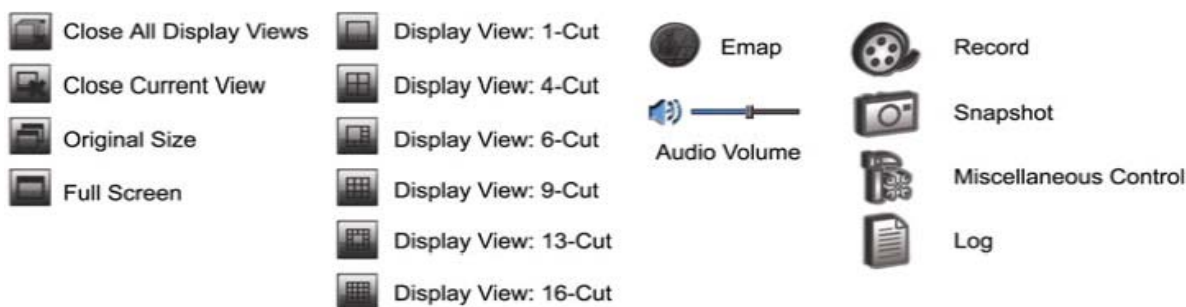

Ghi chú:

Event Notification & Checklist	:	Thông báo sự kiện và danh mục kiểm tra
180° Counterclockwise Image Rotation:	:	Xoay hình ngược 180°
Snapshot	:	Chụp nhanh
Information	:	Thông tin
Close Program	:	Đóng chương trình
Simplified Display Switch	:	Chuyển sang chế độ đơn giản hóa
Minimize	:	Thu nhỏ
Version	:	Phiên bản
Setting	:	Cài đặt
DVD Control	:	Điều khiển DVD
PTZ Control	:	Điều khiển PTZ
Close All Display Views	:	Đóng tất cả màn hình hiển thị
Close Current View	:	Đóng màn hình hiện hành
Original Size	:	Kích cỡ gốc
Full Screen	:	Màn hình đầy
Display View: 1 Cut	:	Hiển thị 1 khung hình
Display View: 4 Cut	:	Hiển thị 4 khung hình
Display View: 6 Cut	:	Hiển thị 6 khung hình
Display View: 9 Cut	:	Hiển thị 9 khung hình
Display View: 13 Cut	:	Hiển thị 13 khung hình

Display View: 16 Cut	:	Hiển thị 16 khung hình
Emap	:	Bản đồ điện tử
Audio Volume	:	Âm lượng
Record	:	Ghi
Miscellaneous Control	:	Điều khiển phụ
Log	:	Nhật ký

Tổng quát về các nút điều khiển chính:

Nút		Chức năng	Mô tả		
Đơn giản	Đầy đủ chức năng				
		Danh bạ	Nhấp để hiển thị địa chỉ IP đã xác định trước. Bạn có thể thêm vào, gỡ bỏ hoặc tìm địa chỉ IP để truy cập đầu ghi hình từ xa		
		Điều khiển phụ		Cấu hình từ xa	Nhấp để vào cài đặt chi tiết đầu ghi hình
				Cài đặt ghi	Nhấp để vào chi tiết cài đặt ghi
				Cài đặt tùy chọn	Nhấp để chọn ngôn ngữ chương trình này. Việc thay đổi ngôn ngữ có hiệu lực khi được đóng và mở ra lại
		Bản ghi	Nhấp để xem tất cả sự kiện và bản ghi chép, tìm kiếm bản ghi chép theo ngày hoặc phát lại phần ghi của bản ghi chép được chọn.		
		Ghi / Dừng ghi	Nhấp để bắt đầu hoặc dừng việc ghi hình tay		
		Chụp nhanh	Nhấp để chụp nhanh màn hình hiện hành. Hình ảnh chụp nhanh sẽ được lưu vào đường dẫn do bạn chỉ định trong mục "Record Setting"		
		Thông tin	Nhấp để hiển thị các chi tiết kết nối mạng hiện hành		
		Điều khiển đầu ghi hình	Nhấp để vào bảng điều khiển đầu ghi hình (để điều khiển đầu ghi hình từ xa).		

6.1.3 Vận hành tổng quát:

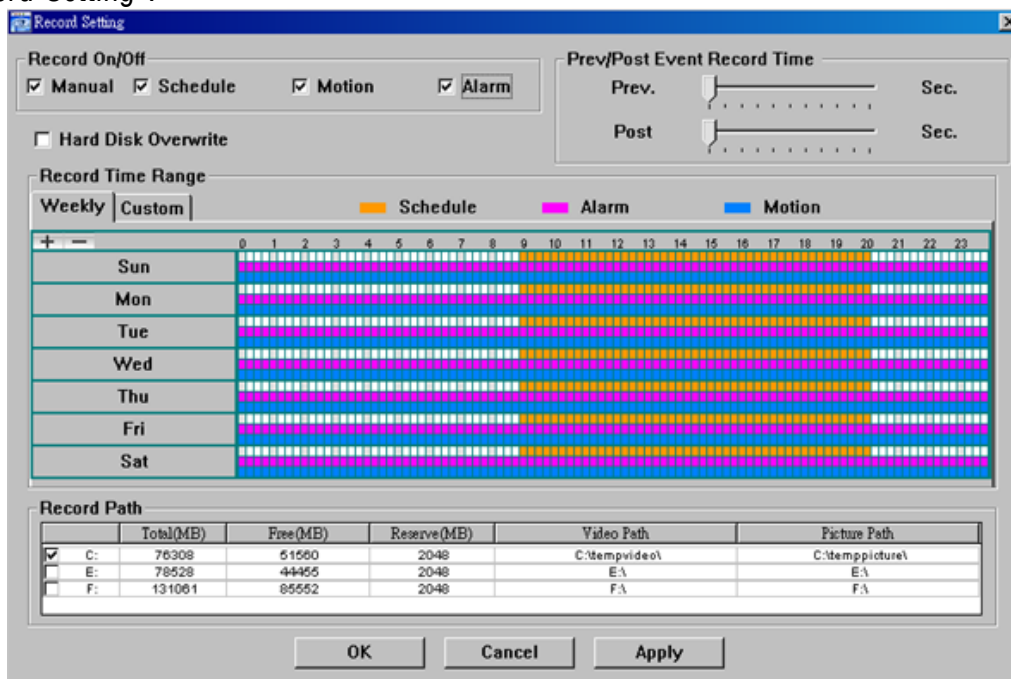

Ghi:

Để ghi từ xa cùng một lúc bất kỳ sự kiện hoặc báo động nào, nhấp hoặc → vào trang "Record Setting".





Ở trang “Record Setting”, bạn có thể chỉnh đặt các hạng mục sau:

- Loại ghi
- Ghi đè lên ổ cứng
- Thời gian ghi trước hoặc sau báo động
- Cài đặt thời gian ghi
- Đường dẫn để ghi

Nếu chế độ “Manual” được đánh dấu, hãy nhấp  hoặc  trên bảng điều khiển chính để bắt đầu ghi hình bằng tay ngay tức thì và kết quả ghi sẽ được lưu vào một vị trí được chỉ định.

Nếu chế độ “Motion” và / hoặc “Alarm” được đánh dấu, chức năng ghi cũng có thể thực hiện được ở phía từ xa khi bất kỳ sự kiện nào được kích hoạt ở phía bên đầu ghi hình và kết quả ghi sẽ được lưu vào một vị trí được chỉ định.

Phát lại:

Để phát lại một nội dung đã ghi, nhấp  hoặc  và chọn thẻ “Record” hoặc thẻ “Backup”. Một danh sách của tất cả các nội dung ghi sẽ được hiển thị theo mặc định và bạn có thể sắp xếp những bản ghi bạn cần để thực hiện nhanh việc tìm kiếm.

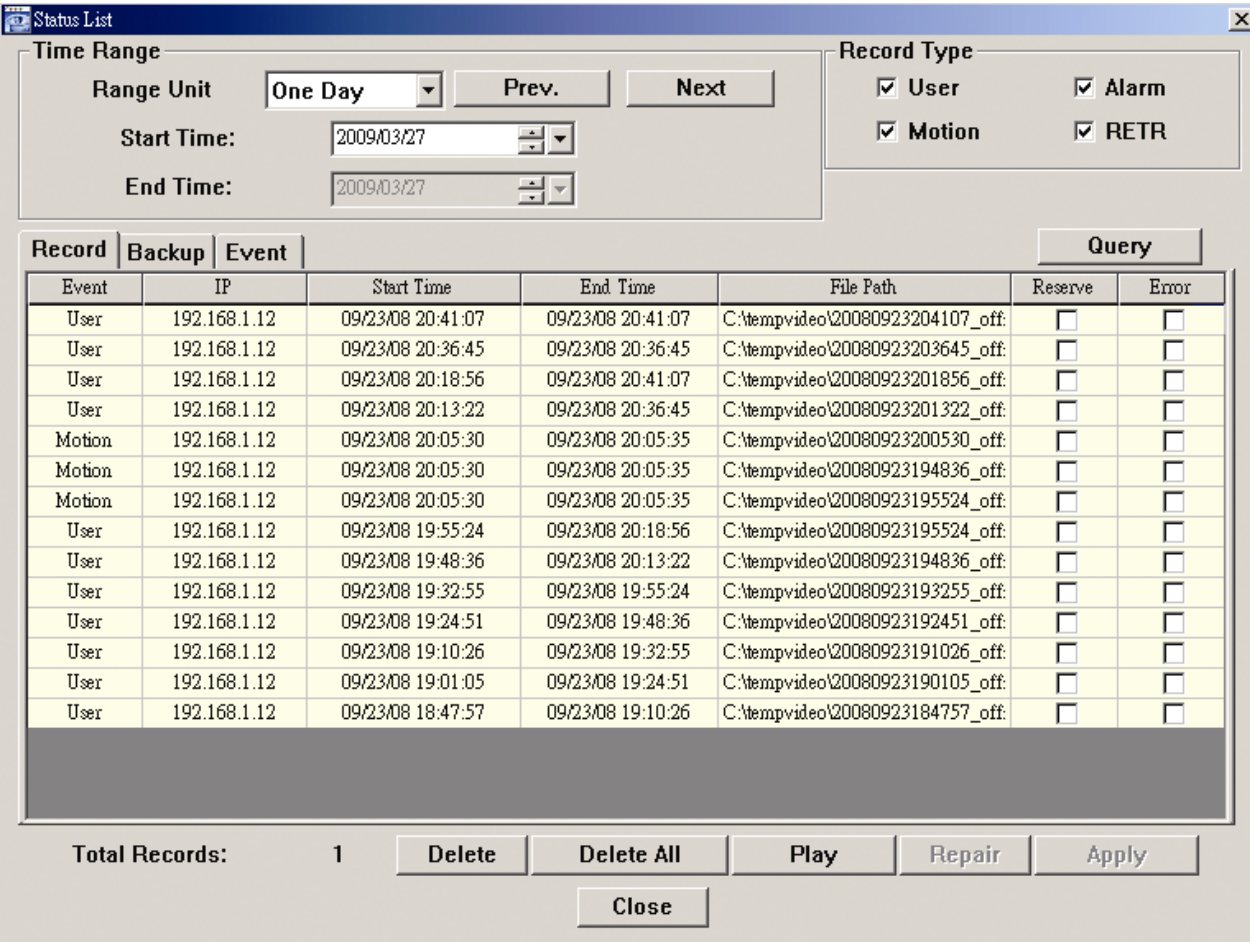



The screenshot shows a window titled "Status List" with a "Time Range" section and a "Record Type" section. The "Time Range" section includes a "Range Unit" dropdown set to "One Day", "Prev." and "Next" buttons, and "Start Time" and "End Time" fields both set to "2009/03/27". The "Record Type" section has four checked checkboxes: "User", "Motion", "Alarm", and "RETR". Below these sections is a table with columns: "Record", "Backup", "Event", "Query", "Event", "IP", "Start Time", "End Time", "File Path", "Reserve", and "Error". The table contains 15 rows of data. At the bottom, there are buttons for "Total Records: 1", "Delete", "Delete All", "Play", "Repair", "Apply", and "Close".

Record	Backup	Event	Event	IP	Start Time	End Time	File Path	Reserve	Error
			User	192.168.1.12	09/23/08 20:41:07	09/23/08 20:41:07	C:\tempvideo\20080923204107_off.	<input type="checkbox"/>	<input type="checkbox"/>
			User	192.168.1.12	09/23/08 20:36:45	09/23/08 20:36:45	C:\tempvideo\20080923203645_off.	<input type="checkbox"/>	<input type="checkbox"/>
			User	192.168.1.12	09/23/08 20:18:56	09/23/08 20:41:07	C:\tempvideo\20080923201856_off.	<input type="checkbox"/>	<input type="checkbox"/>
			User	192.168.1.12	09/23/08 20:13:22	09/23/08 20:36:45	C:\tempvideo\20080923201322_off.	<input type="checkbox"/>	<input type="checkbox"/>
			Motion	192.168.1.12	09/23/08 20:05:30	09/23/08 20:05:35	C:\tempvideo\20080923200530_off.	<input type="checkbox"/>	<input type="checkbox"/>
			Motion	192.168.1.12	09/23/08 20:05:30	09/23/08 20:05:35	C:\tempvideo\20080923194836_off.	<input type="checkbox"/>	<input type="checkbox"/>
			Motion	192.168.1.12	09/23/08 20:05:30	09/23/08 20:05:35	C:\tempvideo\20080923195524_off.	<input type="checkbox"/>	<input type="checkbox"/>
			User	192.168.1.12	09/23/08 19:55:24	09/23/08 20:18:56	C:\tempvideo\20080923195524_off.	<input type="checkbox"/>	<input type="checkbox"/>
			User	192.168.1.12	09/23/08 19:48:36	09/23/08 20:13:22	C:\tempvideo\20080923194836_off.	<input type="checkbox"/>	<input type="checkbox"/>
			User	192.168.1.12	09/23/08 19:32:55	09/23/08 19:55:24	C:\tempvideo\20080923193255_off.	<input type="checkbox"/>	<input type="checkbox"/>
			User	192.168.1.12	09/23/08 19:24:51	09/23/08 19:48:36	C:\tempvideo\20080923192451_off.	<input type="checkbox"/>	<input type="checkbox"/>
			User	192.168.1.12	09/23/08 19:10:26	09/23/08 19:32:55	C:\tempvideo\20080923191026_off.	<input type="checkbox"/>	<input type="checkbox"/>
			User	192.168.1.12	09/23/08 19:01:05	09/23/08 19:24:51	C:\tempvideo\20080923190105_off.	<input type="checkbox"/>	<input type="checkbox"/>
			User	192.168.1.12	09/23/08 18:47:57	09/23/08 19:10:26	C:\tempvideo\20080923184757_off.	<input type="checkbox"/>	<input type="checkbox"/>

Để phát lại ngay tức thì một nội dung đã ghi, chọn một bản ghi từ danh sách, nhấp “Play” hoặc nhấp kép chuột trên bản ghi đã chọn.

Sao lưu qua mạng:

Nhấp  →  hoặc nhấp  vào trang “Backup” như dưới đây và bạn có thể

chọn một khoảng thời gian cụ thể hoặc chuỗi sự kiện để tạo một video sao lưu từ xa. Những tập tin bạn sao lưu sẽ từ địa chỉ IP hiện đang được chọn.

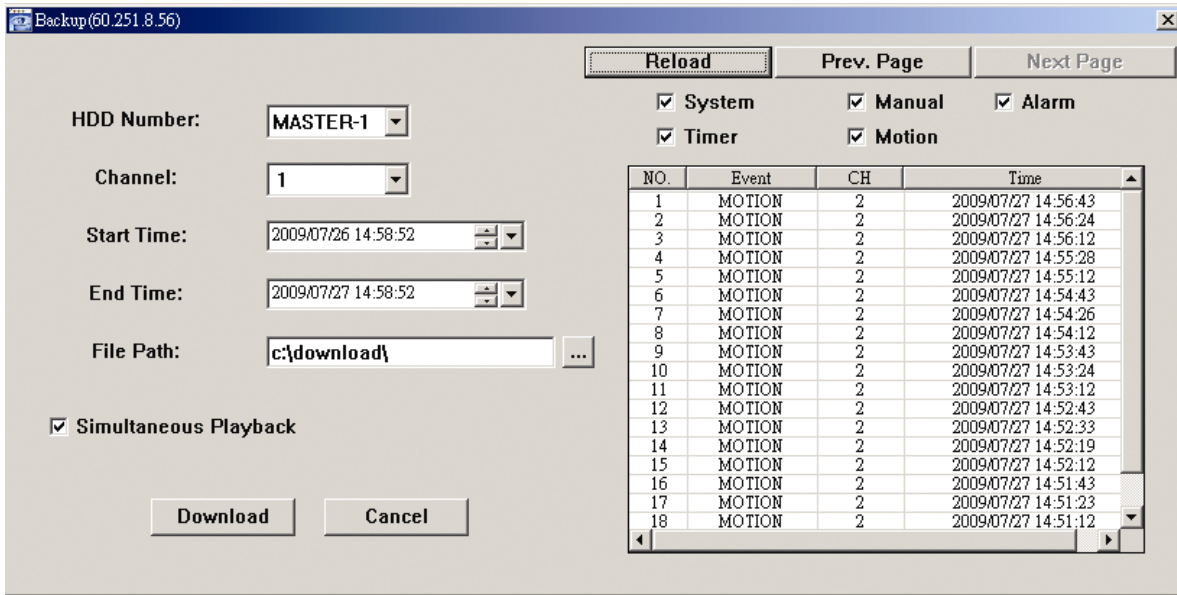



Chức năng	Mô tả
Số ổ đĩa cứng hoặc kênh	Chỉ định ổ cứng (số ổ đĩa cứng) và kênh (số kênh) trong phạm vi có dữ liệu video bạn cần.
Tải xuống theo thời gian	Chỉ định khoảng thời gian có dữ liệu video bạn có trong các cột “Start Time” và “End Time”.
Tải xuống theo sự kiện	<p>Chọn bản ghi sự kiện từ danh sách sự kiện. Danh sách này hiển thị tất cả các bản ghi từ cũ nhất đến mới nhất trong một đầu ghi hình cụ thể.</p> <ul style="list-style-type: none"> • Để tìm nhanh những sự kiện bạn cần, đánh dấu (hoặc không đánh dấu) loại sự kiện: “System” / “Manual” / “Alarm”/ “Motion” và chọn bản ghi bạn cần. • Để xem những bản ghi cũ hơn hoặc mới hơn mà không hiển thị trong trang hiện hành, nhấp “Prev. Page” hoặc “Next Page”. • Để làm tươi danh sách sự kiện, nhấp “Reload”.
Đường dẫn tập tin	Chỉ định vị trí mà các tập tin sao lưu được lưu giữ.
Phát lại đồng thời	<p>Để xem những hình ảnh sao lưu đồng thời khi đang thực hiện quá trình tải xuống, đánh dấu hộp thoại “Simultaneous Playback”. Bạn sẽ thấy những hình ảnh sao lưu khi những hình ảnh đang được tải xuống máy vi tính cá nhân hoặc notebook.</p> <p>Để chỉ sao lưu hình ảnh mà không cần xem trước, bỏ không đánh dấu vào hộp thoại “Simultaneous Playback”. Bạn sẽ chỉ thấy một hộp tin nhắn cho biết tổng thời gian cần thiết, trạng thái hiện hành và vị trí sao lưu.</p>
Tải xuống hoặc hủy lệnh	Nhấp “Download” để bắt đầu hoặc “Cancel” để hủy bỏ video sao lưu.

Nâng cấp phiên bản:

Chức năng này dùng để nâng cấp mở rộng chức năng của đầu ghi.

Ghi Chú: Trước khi sử dụng chức năng này, hãy đảm bảo bạn có các file nâng cấp sửa chữa được cung cấp bởi trình cài đặt hoặc nhà phân phối của bạn.

Bước 1: Nhấp vào  và chọn các địa chỉ IP của thiết bị trong sổ địa chỉ.

Bước 2: Nhấp vào  để hiển thị các trang nâng cấp “nâng cấp từ máy chủ”

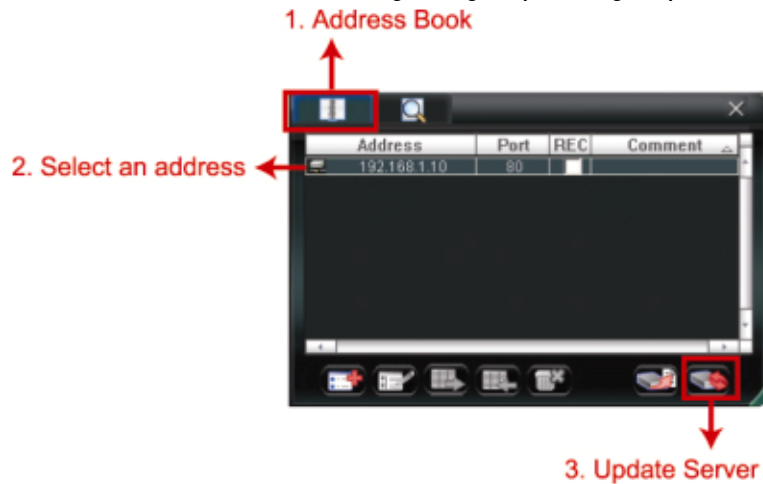

Bước 3: Nhấp vào Add để duyệt đến các file nâng cấp.

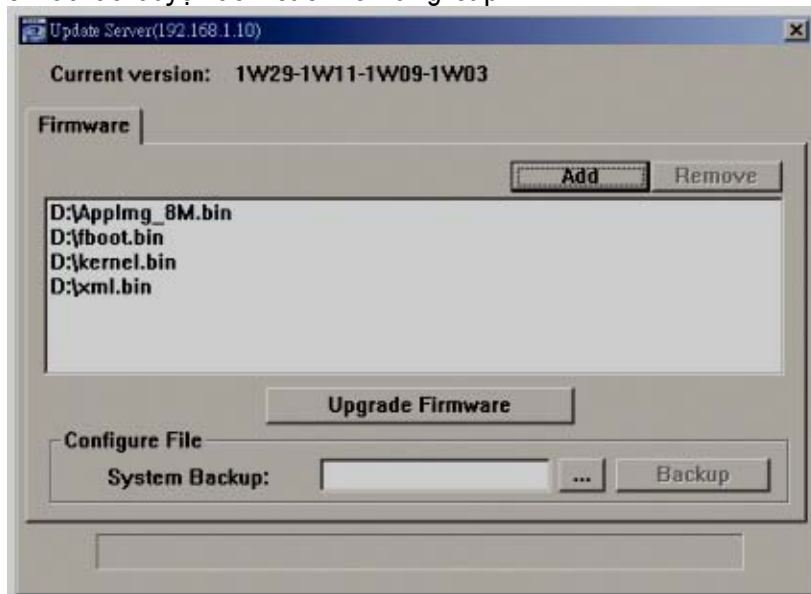

Bước 4: Nhấp vào “nâng cấp Firmware” để bắt đầu nâng cấp Firmware

Ghi Chú: Phải mất một vài phút để hoàn tất quá trình nâng cấp. Đừng ngắt kết nối hoặc tắt nguồn trong khi đang nâng cấp firmware, hoặc nâng cấp có thể thất bại. Thiết bị sẽ khởi động lại sau khi nâng cấp

Bước 5: Chọn địa chỉ IP của thiết bị và bấm vào  một lần nữa để kiểm tra phiên bản firmware được nâng cấp.

6.1.4 Bản đồ điện tử (E-Map):

Video Viewer cũng là một phần mềm Hệ thống Quản lý Trung Tâm (CMS) cho phép điều khiển và quản lý thiết bị mạng lên đến 16 thiết bị cùng lúc.

Ghi chú: Trước khi sử dụng chức năng này, hãy chắc rằng Video Viewer được kết nối với tất cả các thiết bị (đến 16 thiết bị) mà bạn muốn giám sát.

Bản đồ điện tử chỉ có thể hoạt động khi bảng điều khiển được chuyển sang phiên bản chức năng đầy đủ (Full Function Version).

Cách thức thêm vào một nhóm bản đồ điện tử (E-Map):

Bước 1: Trong phiên bản đơn giản hóa (Simplified Version), nhấp  để chuyển sang phiên bản chức năng đầy đủ (Full Function Version) và nhấp  để vào trang E-Map như sau:

Ghi chú: Để biết vị trí các nút, vui lòng tham khảo “Phiên bản đơn giản hóa (mặc định)”, trang 32 và “Phiên bản chức năng đầy đủ”, trang 33.



Bước 2: Nhấp phải chuột để hiển thị trình đơn rút gọn trên bảng ở phía trên, bên trái, chọn nhóm bản đồ điện tử bạn muốn thêm vào. Có 3 nhóm bản đồ điện tử bạn có thể thêm vào: Google E-MAP, Single E-MAP và Building E-MAP.

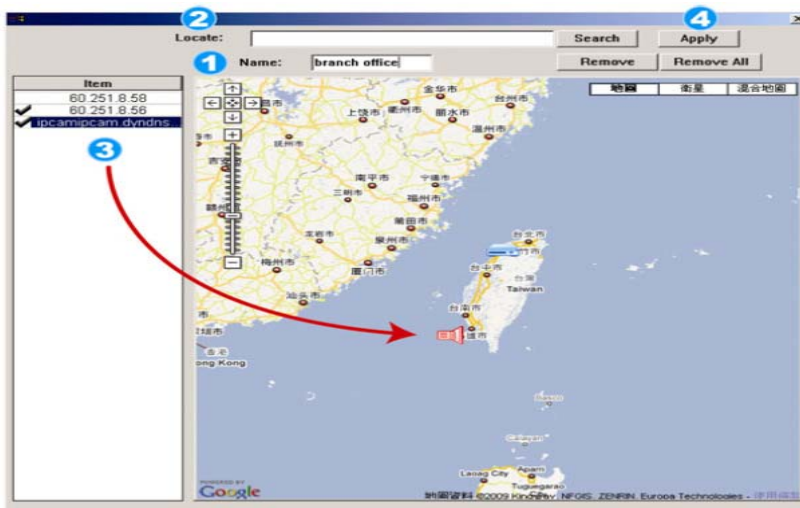

Cách thêm vào một Google E-MAP:
 1/ Nhập tên của nhóm Google E-MAP này.

2/ Nhập vào một địa chỉ hoặc một điểm mốc cụ thể, nhấp “Search (Tìm kiếm)” hoặc

dịch chuyển bản đồ và rê đến vị trí bạn muốn.

3/ Nhấp và rê địa chỉ IP đến nơi nó được đặt ở tầng hiện hành.

4/ Nhấp “Apply” để lưu và kết thúc.

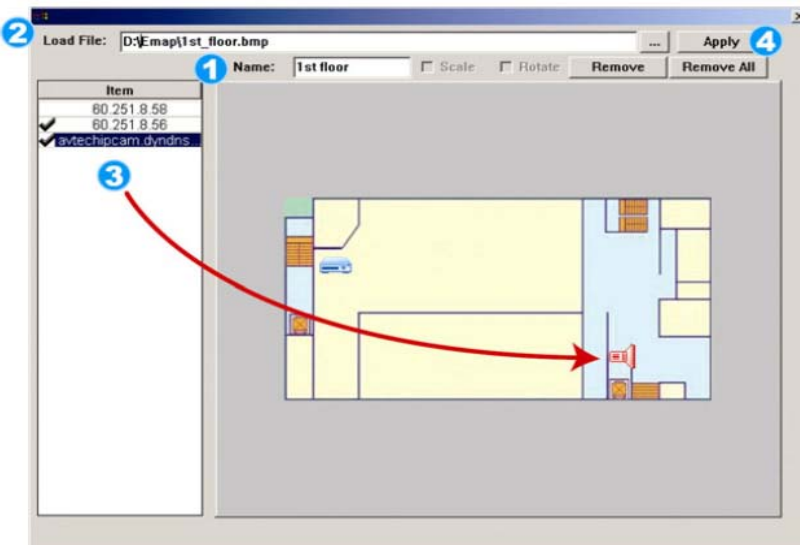

Cách thêm vào một single E-MAP:

1/ Nhập tên của nhóm single E-MAP này.

2/ Nhấp “...” để duyệt tập tin bản đồ ở dạng BMP hoặc JPEG.

3/ Nhấp và rê địa chỉ IP đến nơi nó được đặt ở tầng hiện hành.

4/ Nhấp “Apply” để lưu và kết thúc.

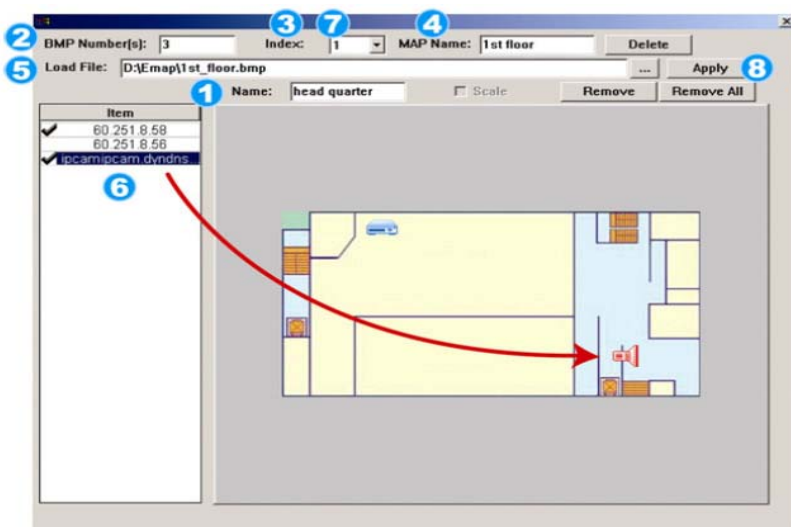

Cách thêm vào một building E-MAP:

1/ Nhập tên của nhóm building (kiến trúc) E-MAP này.

2/ Nhập tất cả các cấp độ của kiến trúc này.

3/ Chọn tầng của kiến trúc từ danh sách thả xuống.

4/ Nhập vào tên của tầng.

5/ Nhấp “...” để duyệt tập tin bản đồ ở dạng BMP hoặc JPEG.



6/ Nhấp và rê địa chỉ IP đến nơi nó được đặt ở tầng hiện hành.

7/ Quay trở lại bước 3 để chọn tầng khác của kiến trúc và lặp lại từ bước 3 đến bước 6 cho đến khi việc cài đặt cho tất cả các tầng hoàn tất.

8/ Nhấp “Apply” để lưu và kết thúc.

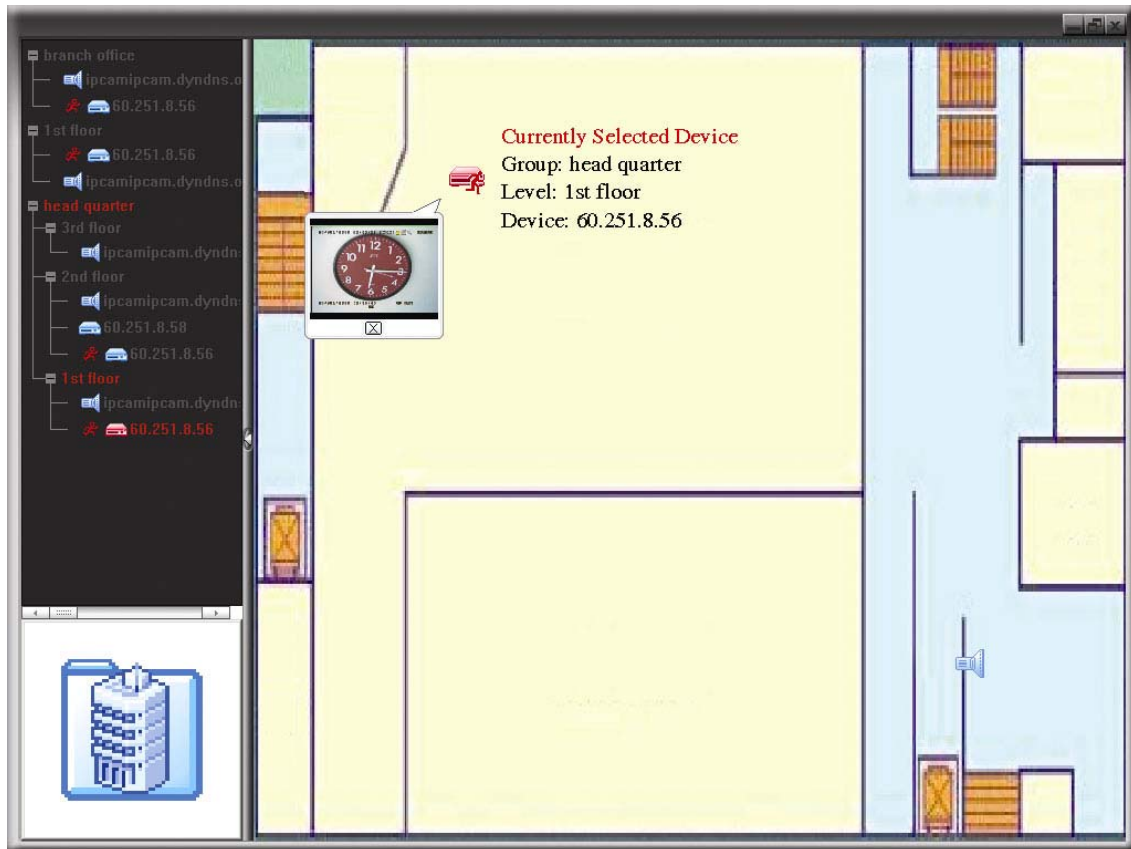
Bước 3: Khi nhóm bản đồ điện tử được tạo ra, bạn sẽ thấy một cây trên bảng phía trên bên trái, cho thấy tất cả các thiết bị mà bạn đã thêm vào nhóm này.



Biểu tượng	Mô tả
	Thiết bị kết nối là camera. Khi được chọn, biểu tượng sẽ trở thành màu đỏ.
	Thiết bị kết nối là đầu ghi hình. Khi được chọn, biểu tượng sẽ trở thành màu đỏ.
	Với bất kỳ sự kiện chuyển động hoặc báo động nào, biểu tượng sẽ xuất hiện trên màn hình để lưu ý bạn. Để biết nhanh việc gì đang xảy ra, nhấp kép chuột lên biểu tượng của thiết bị trên bản đồ điện tử để xem trực tiếp.

Cách hiệu chỉnh hoặc gỡ bỏ một nhóm bản đồ điện tử đang có:

- Đối với nhóm Google E-MAP:

Nhấp phải chuột lên tên nhóm để hiển thị danh sách trình đơn rút gọn và chọn “Edit E-MAP” hoặc “Remove E-MAP” mà bạn cần.

Bạn cũng có thể thêm một nhóm single E-MAP (Add Single E-Map) hoặc một nhóm building E-MAP (Add Building E-Map) vào nhóm Google E-MAP hiện có.

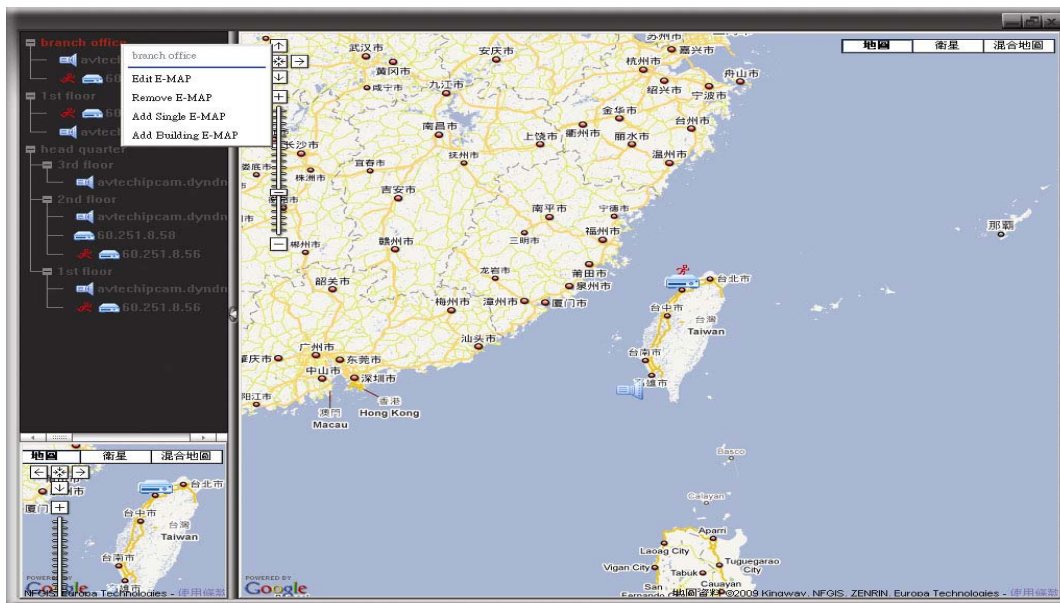

■ Đối với nhóm Single E-MAP:

Nhấp phải chuột lên tên nhóm để hiển thị danh sách trình đơn rút gọn và chọn “Edit E-MAP” hoặc “Remove E-MAP” tùy bạn cần.

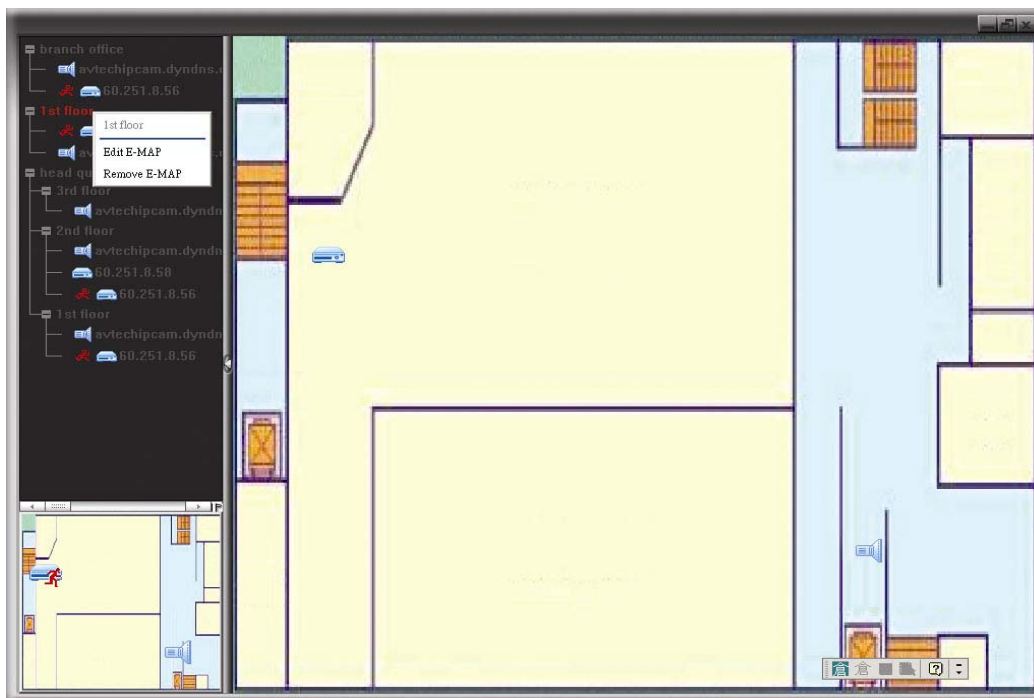

■ Đối với nhóm Building E-MAP:

Nhấp phải chuột lên tên nhóm để hiển thị danh sách trình đơn rút gọn và chọn “Edit E-MAP” hoặc “Remove E-MAP” tùy bạn cần.

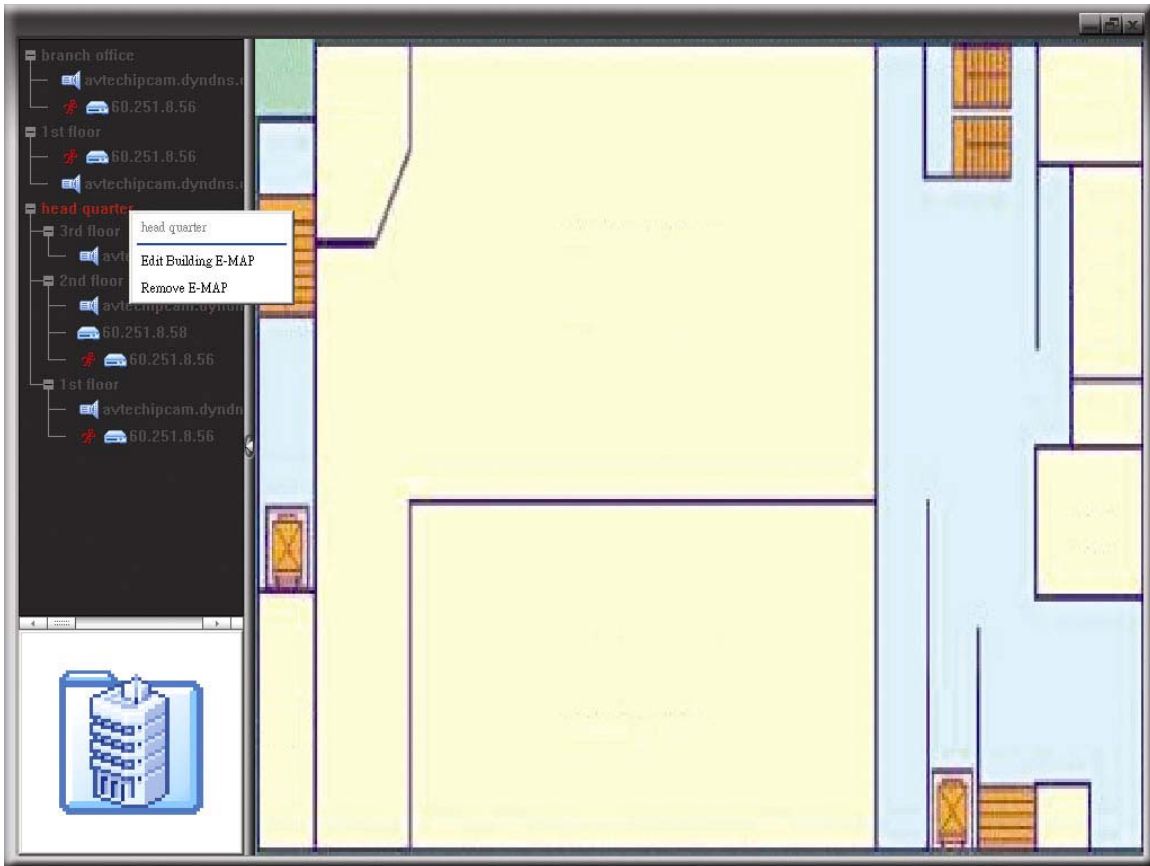

Để hiệu chỉnh hoặc gỡ bỏ một tầng nhất định của nhóm building E-Map, nhấp phải chuột lên tên của tầng và chọn “Edit E-MAP” hoặc “Remove E-MAP” tùy bạn cần.

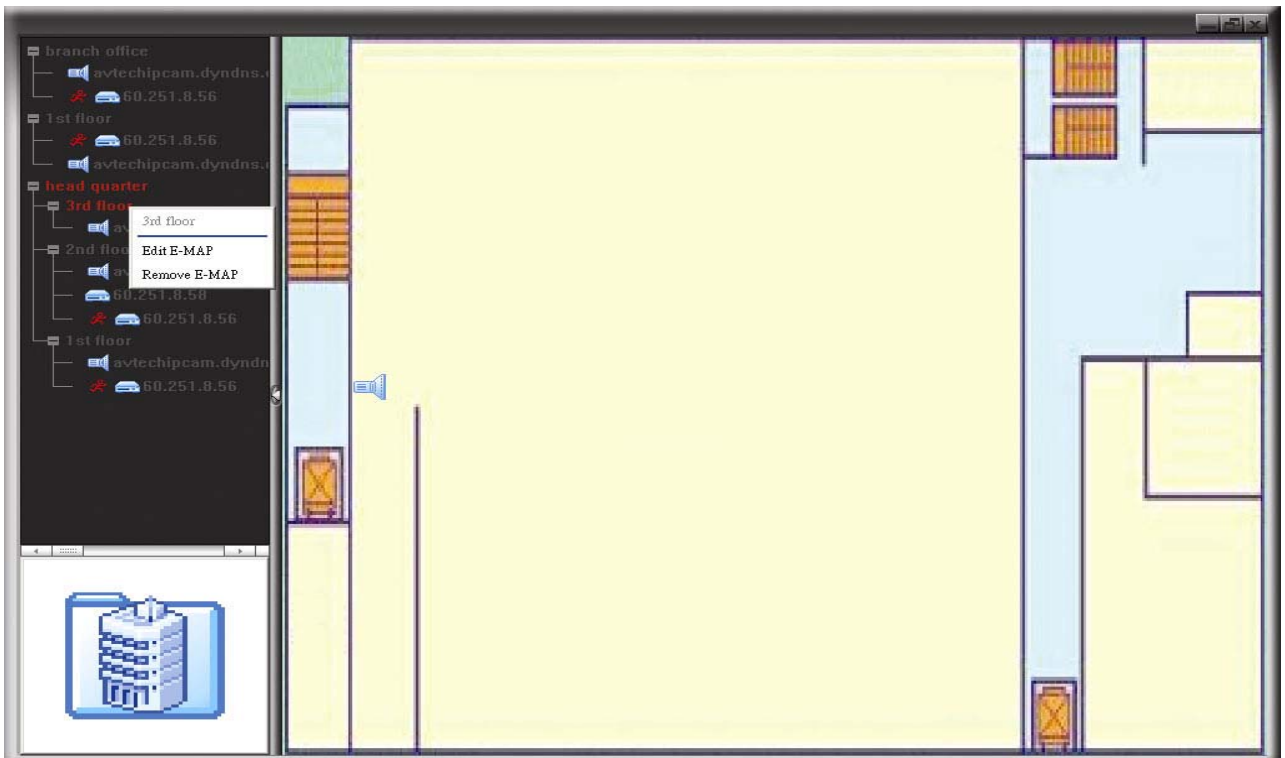

6.2 Trình duyệt web:

Bạn có thể xem hình ảnh hoặc vận hành đầu ghi hình của bạn với trình duyệt web. Chẳng hạn như Internet Explorer, Mozilla Firefox hoặc Chrome của Google

Ghi chú: Các hệ điều hành máy vi tính được hỗ trợ là Windows 7, Vista, XP và 2000.

Ghi chú: Để sử dụng Mozilla Firefox hoặc Google Chrome để truy cập từ xa, xin vui lòng vào trang web chính thức của Apple (<http://www.apple.com/quicktime/win.html>) để tải về và cài đặt QuickTime đầu tiên.









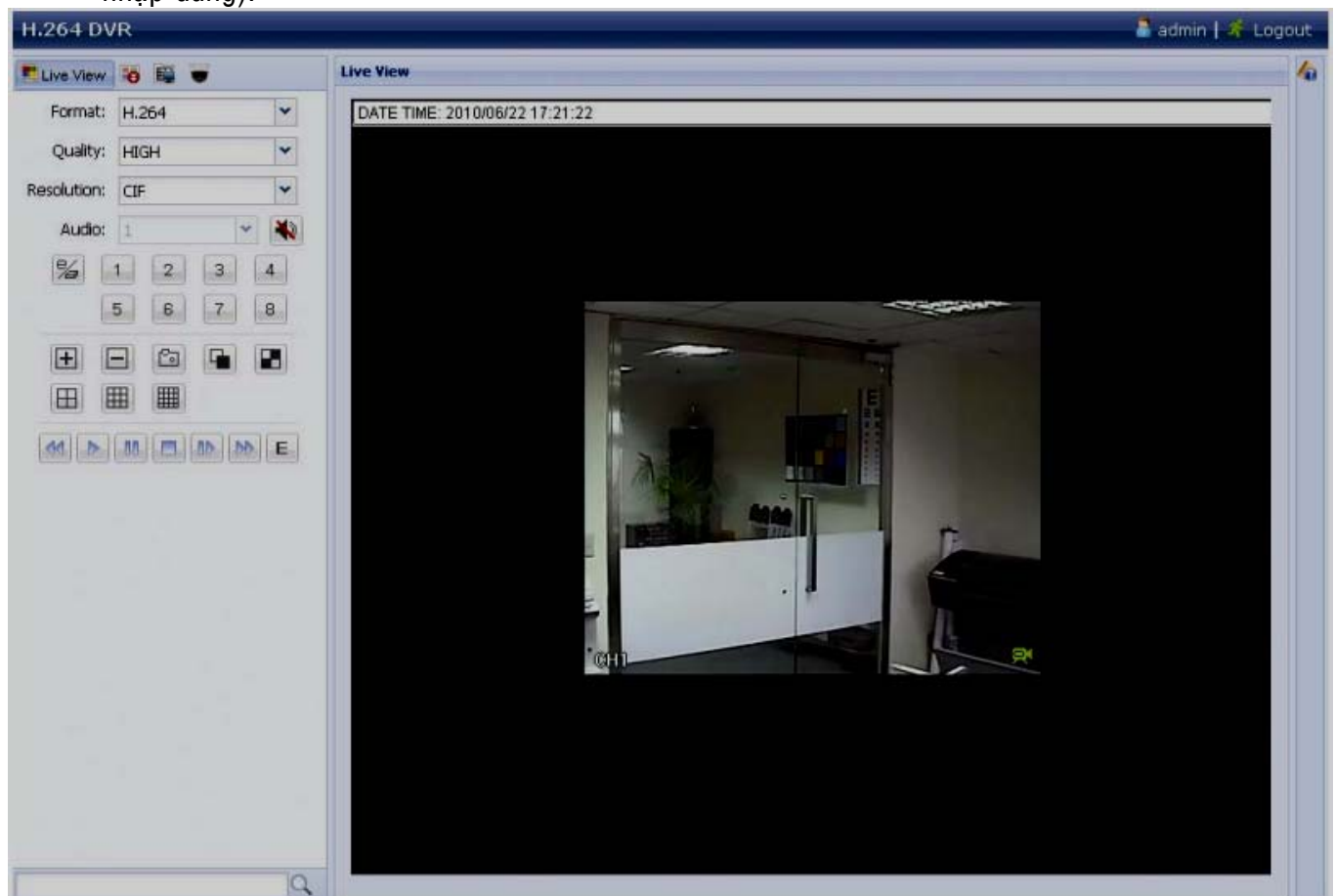







Ghi chú: Hình minh họa dưới đây chỉ để tham khảo và có thể khác những gì bạn thực sự nhìn thấy trên đầu ghi của bạn. Một số chức năng và các nút có thể có sự khác biệt.







Bước 1: Gõ vào hộp địa chỉ URL địa chỉ IP mà đầu ghi hình của bạn đang sử dụng, chẳng hạn 60.121.46.236 và nhấn Enter. Bạn sẽ được gợi ý nhập vào tên người sử dụng và mật khẩu để truy nhập vào đầu ghi hình.

Nếu tên cổng mà đầu ghi hình của bạn đang sử dụng KHÔNG phải là 80, bạn cần gõ thêm vào tên cổng. Định dạng là **ipaddress:portnum**. Ví dụ, với địa chỉ IP là 60.121.46.236 và cổng số 888, xin gõ <http://60.121.46.236:888> vào hộp địa chỉ URL và nhấn Enter.

Bước 2: Nhập vào tên người sử dụng và mật khẩu giống với thông tin được dùng cho truy nhập vào video viewer, nhấp “OK”. Bạn sẽ thấy một màn hình tương tự như sau (nếu thông tin truy nhập đúng):



Chức năng	Mô tả
	Nhấp vào đây để xem trực tiếp từ đầu ghi hình.
	Nhấp để vào bảng phát lại, nơi bạn có thể tìm hoặc một sự kiện bạn muốn phát lại và tải xuống máy vi tính cùng lúc. Để biết chi tiết, vui lòng tham khảo mục “6.2.1 Phát lại và tải xuống sự kiện”, trang 45.
	Nhấp để vào cài đặt chi tiết đầu ghi hình.
	Nhấp để vào chế độ PTZ.
Video / Audio Control Format	H.264 / QuickTime QuickTime là phần mềm đa phương tiện của Công ty Apple. Trước tiên bạn cần có QuickTime được cài trong hệ điều hành của bạn. Khi “QuickTime” được chọn, bạn sẽ được gợi ý nhập tên người sử dụng và mật khẩu để tiếp cận máy chủ của đầu ghi hình.
Quality	BEST / HIGH / NORMAL / BASIC Nhấp để thay đổi chất lượng hình ảnh.
Resolution	4CIF: 704x480 pixels / CIF: 352x240 pixels
Audio (Chỉ có ở một số mẫu)	Chọn kênh âm thanh bạn muốn nghe âm thanh trực tiếp. Ghi chú: Camera của bạn phải hỗ trợ ghi âm và kết nối vào kênh video có hỗ trợ ghi âm và ngõ vào âm thanh của đầu ghi hình. Để biết chi tiết, vui lòng tham khảo mục “1.3 Mặt sau máy”, trang 2.  Tắt âm thanh, nhấn vào biểu tượng một lần nữa và chọn kênh âm thanh bạn muốn.
Channel Control	Nhấn vào đây để kích hoạt từ xa hoạt động độc lập. Biểu tượng này sẽ biến thành màu xanh, và chỉ có các biểu tượng chức năng có sẵn sẽ được hiển thị
Channel Selection	Nhấp một trong các số để chuyển sang kênh bạn muốn xem với màn hình đây.
 / 	Nhấn vào đây để đi đến kênh trước / sau, hoặc thay đổi thiết lập
	Nhấn vào đây để chụp ảnh hiện tại, và lưu nó vào các đường dẫn trong máy tính của bạn đặt trong  → “General”
 / 	 Nhấn vào đây để hiển thị bốn kênh tại một thời điểm. Khi các kênh cuối cùng hiển thị, nó sẽ bắt đầu lại từ CH1.  Nhấn vào đây để hiển thị từng kênh một, bắt đầu từ CH1. Khi kênh cuối cùng hiển thị, nó sẽ bắt đầu từ CH1 một lần nữa. Để thoát khỏi chế độ hiển thị này, bấm nút bất kỳ hiển thị các kênh khác.
 /  / 	Nhấn vào đây để hiển thị 4 kênh/ 9 kênh/ 16 kênh.
	Tăng tốc độ cho tua nhanh về sau. Nhấn một lần để có được tốc độ 4X và tua lại nhấn hai lần để có được tốc độ 8X, vv, và tốc độ tối đa là 16X

	Tăng tốc độ cho tua nhanh về trước. Nhấn một lần để có được tốc độ 4X và tua lại nhấn hai lần để có được tốc độ 8X, vv, và tốc độ tối đa là 16X
	Nhấn vào đây để xem lại các Video tại chỗ
	Nhấn vào đây để tạm dừng xem lại các Video tại chỗ
	Nhấn vào đây để dừng xem lại các Video tại chỗ
	Nhấn vào đây để phát video clip từ từ, một lần để có được 4X chậm hơn, chậm hơn hai lần nhận được 8X
	Nhấn vào đây để mở bảng điều khiển tìm kiếm phát lại.

6.2.1 Phát lại và tải xuống sự kiện:

Cut: 4
Mode: Time
HDD No.: HDD-0
Start Time: 2010/05/14
16 : 41 : 58
Channel: 1

Mode: Calendar
HDD No.: HDD-0
Channel: 1 2 3 4

2010
Jan Feb Mar Apr **May** Jun
Jul Aug Sep Oct Nov Dec

May
1 2 3 4 5 6 7 8
9 10 11 12 13 14 15 16
17 18 19 20 21 22 23 24
25 26 27 28 29 30 31





Select Time: 00:00 - 00:00











H.264 DVR admin | Logout





Playback

Cut: 1
Mode: Full List
Event: Alarm, Manual, Mo...
HDD No.: HDD-0

CH	Time
1	2010/06/22 13:30:15
1	2010/06/22 09:00:00
1	2010/06/21 23:00:00
1	2010/06/21 22:00:00
1	2010/06/21 21:00:00
1	2010/06/21 20:00:00
1	2010/06/21 19:00:00
1	2010/06/21 18:00:00
1	2010/06/21 17:00:00
1	2010/06/21 16:00:00
1	2010/06/21 15:00:00
1	2010/06/21 14:00:00
1	2010/06/21 13:00:00
1	2010/06/21 12:00:00
1	2010/06/21 11:00:00
1	2010/06/21 10:00:00
1	2010/06/21 09:00:00

Event Icon
 Timer  Manual
 System  Motion

 / 	Close all / Close	Nhấn vào  để đóng clip phát lại video hiện hành (trong khung đỏ), hoặc  để đóng tất cả các video clip phát lại
 / 	Previous/ Next Hour	Nhấp để nhảy đến khoảng cách thời gian một giờ trước hoặc sau. Ví dụ: 11:00~12:00 hoặc 14:00~15:00 và bắt đầu phát lại đoạn video cũ nhất đã ghi trong suốt giờ này.
	Fast Forward	Tăng tốc độ tua nhanh cùng chiều. Nhấp một lần để tăng tốc 4 lần và nhấp hai lần để tăng tốc 8 lần v.v... Tốc độ tối đa là 16 lần.
	Fast Rewind	Tăng tốc độ tua nhanh ngược chiều. Nhấp một lần để tăng tốc 4 lần và nhấp hai lần để tăng tốc 8 lần v.v... Tốc độ tối đa là 16 lần.
	Play	Nhấp để phát lại đoạn video hiện hành.
	Pause	Nhấp để tạm dừng phát lại video.
	Stop	Nhấp để dừng phát lại video.

	Step	Trong chế độ tạm dừng, nhấp để xem một khung hình kế tiếp.
	Audio	Nhấp để ngắt âm thanh phát lại khi cần và nhấp lần nữa để phục hồi âm thanh phát lại Ghi chú: Âm thanh nghe được khi camera của bạn hỗ trợ ghi âm, đồng thời kết nối với kênh video có hỗ trợ ghi âm và gõ vào âm thanh của đầu ghi hình. Để biết chi tiết, vui lòng tham khảo mục “1.3 Mặt sau máy”, trang 2.
	Snapshot	Nhấp để chụp nhanh màn hình hiện hành và lưu vào đường dẫn được chỉ định trên máy tính của bạn (được đặt trong “  ” →”General”).
	Download	Nhấp để tải xuống đoạn video hiện hành vào đường dẫn chỉ định trên máy vi tính của bạn.

PHỤ LỤC 1 ĐẶC ĐIỂM KỸ THUẬT

▽ Đối với các mẫu máy 16 kênh:

		MẪU 1	MẪU 2	MẪU 3
Hệ hình ảnh video		NTSC / PAL (Tự động dò tìm)		
Định dạng nén Video		H.264		
Ngõ vào Video (Tín hiệu video hỗn hợp 1Vp-p 75Ω BNC)		16 Kênh		
Ngõ ra Video Loop (Tín hiệu video hỗn hợp 1Vp-p 75Ω BNC)		---		16 Kênh
Ngõ ra Video (BNC)	Màn hình chính	Để hiển thị ổn định		
	Màn hình tuần tự	---		Để hiển thị tuần tự
Ngõ ra Video (VGA)		Giao diện VGA hỗ trợ độ phân giải lên đến (1600X1200)		
Ngõ vào / ngõ ra âm thanh		4 ngõ vào âm thanh, 1 ngõ ra âm thanh (Mono)		4 ngõ vào âm thanh, 2 ngõ ra âm thanh (Mono)
Tốc độ ghi tối đa	Frame	704x480 pixels với 120 hình/giây <NTSC> / 704x576 pixels với 100 hình/giây <PAL>		
	Field	---		704x240 pixels với 240 hình/giây <NTSC> / 704x288 pixels với 200 hình/giây <PAL>
	CIF	352x240 pixels với 480 hình/giây <NTSC> / 352x288 pixels với 400 hình/giây <PAL>		
Cài đặt chất lượng hình ảnh		SUPER BEST / BEST / HIGH / NORMAL		
Lưu trữ ổ đĩa cứng		Đáp ứng 2 ổ cứng SATA (1 ổ có dung lượng đến 2TB)		
Tìm kiếm nhanh		Chế độ tìm theo thời gian / chuyển động / báo động		
Giao diện SATA		Lắp sẵn bên trong		
Giao diện VGA		Lắp sẵn bên trong		
Chế độ ghi		Bằng tay / Hẹn giờ / Chuyển động / Báo động / Từ xa		
Vận hành hỗn hợp		Xem trực tiếp / Ghi / Phát lại / Sao lưu / Mạng		
Điều khiển chuột USB		Có		
Vùng dò tìm chuyển động		Các lưới 16 x 12 / mỗi camera cho tất cả các kênh		
Độ nhạy dò tìm chuyển động		3 thông số điều chỉnh được để dò tìm chính xác		
Ghi trước báo động		Có		
Thiết bị sao lưu		Ổ USB 2.0 / Mạng		Đầu ghi DVD (tùy chọn) / Ổ USB 2.0 / Mạng
Định dạng nén truyền qua mạng		H.264		
Ethernet		10/100 Base-T. hỗ trợ điều khiển từ xa và xem trực tiếp qua Ethernet		
Giao diện web		Hỗ trợ phần mềm bản quyền "Video Viewer" / các trình duyệt Internet Explorer, Mozilla Firefox & Google Chrome / QuickTime Player		
		Hệ điều hành: Windows 7, Vista / XP / 2000		
Số người Online cùng lúc		5		10
Giao thức mạng		TCP/IP, PPPOE, DHCP và DDNS		
Vận hành từ xa độc lập hoàn toàn		Có		

Âm thanh từ xa	Không	Có
Thông báo sự kiện	Bảng FPT / Thư điện tử	
Điều khiển từ xa	Có (Bộ nhận hồng ngoại lắp sẵn bên trong)	
Giám sát di động	Có	
Phóng to hình ảnh	2 lần (Digital)	
Điều khiển PTZ	Có	
Ngõ vào / ra chuông báo động	16 ngõ vào, 1 ngõ ra	
Khóa phím (Mặt khẩu bảo vệ)	Có	
Cấp độ người sử dụng cục bộ	Quản trị viên & Vận hành viên	
Dò tìm hình ảnh mất	Có	
Tiêu đề kênh	Hỗ trợ đến 12 chữ số	
Điều chỉnh Video	Sắc độ màu / Độ bão hòa / Độ tương phản / Độ sáng	
Định dạng hiển thị ngày	YY/MM/DD, DD/MM/YY, MM/DD/YY	
Daylight Saving	Có	
Nguồn điện (+/- 10%)	DC 19V	
Tiêu thụ điện năng (+/- 10%)	< 64W	
Nhiệt độ vận hành	10°C ~ 40°C (50°F ~ 104°F)	
Kích thước (mm) **	430(Rộng) x 65(Cao) x 338(Sâu)	432 (Rộng) x 90 (Cao) x 326 (Sâu)
Phục hồi hệ thống	Hệ thống tự động phục hồi sau khi mất điện	
Thiết bị ngoại vi tùy chọn	Bộ điều khiển bàn phím	

* Đặc điểm kỹ thuật có thể thay đổi mà không có thông báo trước

** Dung sai kích thước: +/-5mm

▽ Đối với các mẫu máy 8 kênh:

		MẪU 4	MẪU 5	MẪU 6
Hệ hình ảnh video		NTSC / PAL (Tự động dò tìm)		
Định dạng nén Video		H.264		
Ngõ vào Video (Tín hiệu video hỗn hợp 1Vp-p 75Ω BNC)		8 Kênh		
Ngõ ra Video Loop (Tín hiệu video hỗn hợp 1Vp-p 75Ω BNC)		---	8 Kênh	
Ngõ ra Video (BNC)	Màn hình chính	Để hiển thị ổn định		
	Màn hình tuần tự	---	Để hiển thị tuần tự	
Ngõ ra Video (VGA)		Giao diện VGA hỗ trợ độ phân giải lên đến (1600X1200)		
Ngõ vào / ngõ ra âm thanh		4 ngõ vào âm thanh, 1 ngõ ra âm thanh (Mono)		4 ngõ vào âm thanh, 2 ngõ ra âm thanh (Mono)
Tốc độ ghi tối đa	Frame	704x480 pixels với 120 hình/giây <NTSC> / 704x576 pixels với 100 hình/giây <PAL>		
	Field	---	704x240 pixels với 240 hình/giây <NTSC> / 704x288 pixels với 200 hình/giây <PAL>	
	CIF	352x240 pixels với 480 hình/giây <NTSC> / 352x288 pixels với 400 hình/giây <PAL>		
Cài đặt chất lượng hình ảnh		SUPER BEST / BEST / HIGH / NORMAL		
Lưu trữ ổ đĩa cứng		Đáp ứng 2 ổ cứng SATA (1 ổ có thể hỗ trợ đến 2TB)		
Tìm kiếm nhanh		Chế độ tìm theo thời gian / chuyển động / báo động		
Giao diện SATA		Lắp sẵn bên trong		
Giao diện VGA		Lắp sẵn bên trong		
Chế độ ghi		Bằng tay / Hẹn giờ / Chuyển động / Báo động / Từ xa		
Vận hành hỗn hợp		Xem trực tiếp / Ghi / Phát lại / Sao lưu / Mạng		
Điều khiển chuột USB		Có		
Vùng dò tìm chuyển động		Các lưới 16 x 12 / mỗi camera cho tất cả các kênh		
Độ nhạy dò tìm chuyển động		3 thông số điều chỉnh được để dò tìm chính xác		
Ghi trước báo động		Có		
Thiết bị sao lưu		Ổ USB 2.0 / Mạng		Đầu ghi DVD (tùy chọn) / Ổ USB 2.0 / Mạng
Định dạng nén truyền qua mạng		H.264		
Ethernet		10/100 Base-T. hỗ trợ điều khiển từ xa và xem trực tiếp qua Ethernet		
Giao diện web		Hỗ trợ phần mềm bản quyền "Video Viewer" / các trình duyệt Internet Explorer, Mozilla Firefox & Google Chrome / QuickTime Player Hệ điều hành: Windows 7, Vista / XP / 2000		
Số người Online cùng lúc		5		10
Giao thức mạng		TCP/IP, PPPOE, DHCP và DDNS		
Vận hành từ xa độc lập hoàn toàn		Có		
Âm thanh từ xa		Không		Có
Thông báo sự kiện		Bằng FPT / Thư điện tử		
Điều khiển từ xa		Có (Bộ nhận hồng ngoại lắp sẵn bên trong)		
Giám sát di động		Có		

Phóng to hình ảnh	2 lần (Digital)	
Điều khiển PTZ	Có	
Ngõ vào / ra chuông báo động	8 ngõ vào, 1 ngõ ra	
Khóa phím (Mặt khẩu bảo vệ)	Có	
Cấp độ người sử dụng cục bộ	Quản trị viên & Vận hành viên	
Dò tìm hình ảnh mất	Có	
Tiêu đề kênh	Hỗ trợ đến 12 chữ số	
Điều chỉnh Video	Sắc độ màu / Độ bão hòa / Độ tương phản / Độ sáng	
Định dạng hiển thị ngày	YY/MM/DD, DD/MM/YY, MM/DD/YY	
Daylight Saving	Có	
Nguồn điện (+/- 10%)	DC 19V	
Tiêu thụ điện năng (+/- 10%)	< 64W	
Nhiệt độ vận hành	10°C ~ 40°C (50°F ~ 104°F)	
Kích thước (mm) **	430(Rộng) x 65(cao) x 338(Sâu)	432 (Rộng) x 90 (Cao) x 326 (Sâu)
Phục hồi hệ thống	Hệ thống tự động phục hồi sau khi mất điện	
Thiết bị ngoại vi tùy chọn	Bộ điều khiển bàn phím	

* Đặc điểm kỹ thuật có thể thay đổi mà không có thông báo trước

** Dung sai kích thước: +/-5mm

▽ Đối với mẫu máy 4 kênh:

		Mẫu 7
Hệ hình ảnh video		NTSC / PAL (Tự động dò tìm)
Định dạng nén Video		H.264
Ngõ vào Video (Tín hiệu video hỗn hợp 1Vp-p 75Ω BNC)		4 Kênh
Ngõ ra Video (BNC)		Màn hình chính: để hiển thị ổn định
Ngõ ra Video (VGA)		Hỗ trợ độ phân giải lên đến (1600 x 1200)
Audio (Mono)	Ngõ vào	4 ngõ vào âm thanh
	ngõ ra âm thanh	1 ngõ ra âm thanh
Tốc độ ghi tối đa	Frame	704x480 pixels với 30 hình/giây <NTSC> / 704x576 pixels với 25 hình/giây <PAL>
	Field	704x240 pixels với 60 hình/giây <NTSC> / 704x288 pixels với 50 hình/giây <PAL>
	CIF	352x240 pixels với 120 hình/giây <NTSC> / 352x288 pixels với 100 hình/giây <PAL>
Cài đặt chất lượng hình ảnh		SUPER BEST / BEST / HIGH / NORMAL
Lưu trữ ổ đĩa cứng		Đáp ứng 1 ổ cứng SATA
Tìm kiếm nhanh		Chế độ tìm theo thời gian / chuyển động / báo động
Giao diện SATA		Lắp sẵn bên trong
Giao diện VGA		Lắp sẵn bên trong
Chế độ ghi		Bằng tay / Hẹn giờ / Chuyển động / Báo động / Từ xa
Vận hành hỗn hợp		Xem trực tiếp / Ghi / Phát lại / Sao lưu / Mạng
Điều khiển chuột USB		Có
Vùng dò tìm chuyển động		Các lưới 16 x 12 / mỗi camera cho tất cả các kênh
Độ nhạy dò tìm chuyển động		3 thông số điều chỉnh được để dò tìm chính xác
Ghi trước báo động		Có
Thiết bị sao lưu		Ổ USB 2.0 / Mạng
Định dạng nén truyền qua mạng		H.264
Ethernet		10/100 Base-T. hỗ trợ điều khiển từ xa và xem trực tiếp qua Ethernet
Giám sát từ xa Hệ điều hành Windows 7, Vista / XP / 2000		Hỗ trợ phần mềm bản quyền "Video Viewer" / các trình duyệt Internet Explorer, Mozilla Firefox & Google Chrome / safari/ QuickTime Player (10 người dùng truy nhập cùng lúc)
Giao thức mạng		TCP/IP, PPPOE, DHCP VA DDNS
Vận hành từ xa độc lập hoàn toàn		Có
Thông báo sự kiện		Bằng FPT / Thư điện tử
Điều khiển từ xa		Có (Bộ nhận hồng ngoại lắp sẵn bên trong)
Giám sát di động		Có
Phóng to hình ảnh		2 lần (Digital)
Điều khiển PTZ		Có
Ngõ vào / ra chuông báo động		4 ngõ vào, 1 ngõ ra
Khóa phím (Mật khẩu bảo vệ)		Có
Cấp độ người sử dụng cục bộ		Quản trị viên & Vận hành viên

Dò tìm hình ảnh mất	Có
Tiêu đề kênh	Hỗ trợ đến 12 chữ số
Điều chỉnh Video	Sắc độ màu / Độ bão hòa / Độ tương phản / Độ sáng
Định dạng hiển thị ngày	YY/MM/DD, DD/MM/YY, MM/DD/YY
Daylight Saving	Có
Nguồn điện (+/- 10%)	DC 19V
Tiêu thụ điện năng (+/- 10%)	< 42W
Nhiệt độ vận hành	10°C ~ 40°C (50°F ~ 104°F)
Kích thước (mm) **	343 (Rộng) x 59 (Cao) x 223 (Sâu)
Phục hồi hệ thống	Hệ thống tự động phục hồi sau khi mất điện
Thiết bị ngoại vi tùy chọn	Bộ điều khiển bàn phím

* Đặc điểm kỹ thuật có thể thay đổi mà không có thông báo trước

** Dung sai kích thước: +/-5mm

PHỤ LỤC 2 DANH MỤC Ổ USB TƯƠNG THÍCH

Xin vui lòng nâng cấp phần mềm của đầu ghi hình với phiên bản mới nhất để đảm bảo sự chính xác của bảng sau đây. Nếu đầu ghi không hỗ trợ ổ USB, thông điệp “USB ERROR (Lỗi USB)” sẽ xuất hiện trên màn hình.

Ghi chú: Vui lòng dùng máy vi tính của bạn định dạng ổ USB theo dạng “FAT32”.

Ghi chú: Bạn có thể sao lưu đến 2GB dữ liệu video cho mỗi lần sao lưu USB. Để sao lưu thêm dữ liệu, vui lòng cài đặt thời gian và các kênh bạn muốn và bắt đầu lại việc sao lưu USB.





Nhà sản xuất	Loại	Dung lượng
Transcend	JFV35	4G
	JFV30	8G
Kingston	DataTraveler	1G
PQI	U172P	4G
Apacer	AH320	2G
	AH320A	8GB
	AH220	1GB
	AH320	4GB
A-data	RB-18	1GB
Sandisk	Cruzer Micro	2G
	Cruzer Micro	4G
	Cruzer4-pk	2G
Netac	U208	1G
MSI	F200	4G
SONY	Micro Vault Tiny 2G	2G
	Micro Vault Tiny 4G	4G
	Micro Vault Tiny	1G

PHỤ LỤC 3 DANH MỤC Ổ CỨNG SATA TƯƠNG THÍCH

Xin vui lòng nâng cấp phần mềm của đầu ghi hình với phiên bản mới nhất để đảm bảo sự chính xác của bảng sau đây.

Nhà sản xuất	Loại	Dung lượng	Vòng quay
Seagate	ST3320613AS	320GB	7200 rpm
	ST33500320AS	500GB	7200 rpm
	ST3750330AS	750GB	7200 rpm
	ST31000340AS	1000GB	7200 rpm
	ST31500341AS	1500GB	7200 rpm
WD	WD3200AAKS	320GB	7200 rpm
	WD5000AACS	500GB	7200 rpm
	WD6400AAKS	640GB	7200 rpm
	WD7500AAKS	750GB	7200 rpm
	WD10EADS	1TB	7200 rpm
	WD15EADS	1.5TB	7200 rpm
	WD20EADS	2TB	7200 rpm
Maxtor	STM3500320AS	500GB	7200 rpm
	STM3750330AS	750GB	7200 rpm
HITACHI	HDT725032VLA360	320GB	7200 rpm
	HDS721010KLA330	1000GB	7200 rpm

PHỤ LỤC 4 CẤU TRÚC TRÌNH ĐƠN CHÍNH

	KHỞI ĐỘNG NHANH	TỔNG QUÁT	TIÊU ĐỀ KÊNH
			TRẠNG THÁI SỰ KIỆN
			HIỂN THỊ NGÀY GIỜ
			GHI LẠI CẤU HÌNH
		CÀI ĐẶT THỜI GIAN	NGÀY THÁNG
			GIỜ
	CÀI ĐẶT NGÀY THÁNG	THÔNG TIN NGÀY GIỜ	NGÀY HIỂN THỊ CỦA CHẾ ĐỘ
			ĐỊNH DẠNG
		DAYLIGHT	DAYLIGHT SAVING
	HỆ THỐNG	CÔNG CỤ	NGÔN NGỮ
			MẬT KHẨU QUẢN TRỊ VIÊN
			MẬT KHẨU VẬN HÀNH VIÊN
			NÂNG CẤP
			SAO LƯU CẤU HÌNH
			PHỤC HỒI CẤU HÌNH
		THÔNG TIN HỆ THỐNG	TỐC ĐỘ TRUYỀN
			ID CHỦ
			R .E. T.R <i>(Chỉ một số mẫu máy có)</i>
			KHÓA PHÍM TỰ ĐỘNG
			XÓA Ổ CỨNG
			TRẢ LẠI MẶC ĐỊNH
			ID ĐIỀU KHIỂN TỪ XA
			LOẠI SÊRI
ĐỊNH DẠNG VIDEO			
PHIÊN BẢN			
	SAO LƯU USB		
	SAO LƯU DVD <i>(Chỉ một số mẫu máy có)</i>		
	THÔNG TIN SỰ KIỆN	TÌM KIẾM NHANH	
		TÌM KIẾM SỰ KIỆN	
		THÔNG TIN Ổ CỨNG	
		NHẬT KÝ SỰ KIỆN	
	CẤU HÌNH NÂNG CAO	CAMERA	ĐỘ SÁNG
			ĐỘ TƯƠNG PHẢN
			ĐỘ BẢO HÒA
			SẮC MÀU
			ẢNH HÌNH
			GHI
		ĐÒ TÌM	TIÊU ĐỀ KÊNH
			ĐỘ NHAY
			ĐỘ NHAY KHÔNG GIAN
			THỜI LƯỢNG ĐỘ NHAY
			ĐÒ TÌM
			BÁO ĐỘNG
VÙNG			

		BÁO ĐỘNG	BÁO ĐỘNG KẾT NỐI NGOÀI
			ÂM BÁO BÊN TRONG
			ÂM BÁO PHÍM
			ÂM BÁO MẮT HÌNH
			ÂM BÁO CHUYỂN ĐỘNG
			CHUÔNG BÁO ĐỘNG
			ÂM BÁO Ổ CỨNG
			THỜI LƯỢNG BÁO ĐỘNG (GIÂY)
			Ổ CỨNG GẮN ĐẦY (GB)
		MẠNG	MẠNG
			SNTP
			FTP
			THỦ ĐIỆN TỬ
		HIỂN THỊ	KHỦ DÒNG RUNG <i>(Chỉ một số mẫu máy có)</i>
			THỜI LƯỢNG MÀN HÌNH ĐẦY
	THỜI LƯỢNG HIỂN THỊ 4 HÌNH <i>(Chỉ một số mẫu máy có)</i>		
	HIỂN THỊ HÌNH ẨN		
	CHẾ ĐỘ HIỂN THỊ Ổ CỨNG		
	HIỂN THỊ ĐƯỜNG DẪN NGÕ RA		
	ALPHA BLENDING		
GHI	MỞ CHẾ ĐỘ GHI BẰNG TAY		
	MỞ CHẾ ĐỘ GHI SỰ KIỆN		
	MỞ CHẾ ĐỘ GHI HẸN GIỜ		
	HÌNH / GIÂY (GHI SỰ KIỆN)		
	HÌNH / GIÂY (GHI HẸN GIỜ)		
	GHI TRƯỚC BÁO ĐỘNG		
	GHI ĐỀ		
	GHI SỰ KIỆN TẤT CẢ CÁC KÊNH		
	GIỚI HẠN LƯU DỮ LIỆU (NGÀY)		
	ĐIỀU KHIỂN TỪ XA <i>(Chỉ một số mẫu máy có)</i>		
	CÀI ĐẶT LỊCH	GHI	
		DÒ TÌM	
		BÁO ĐỘNG	

PHỤ LỤC 5 THAY PIN CHO ĐẦU GHI HÌNH

Thời gian của đầu ghi hình trả về mặc định sau khi bị mất nguồn điện (ví dụ sự cố mất điện lưới) sẽ gây ra sự xáo trộn dữ liệu đã ghi và người sử dụng có thể gặp vấn đề trong việc tìm đoạn video sự kiện họ cần. Để giữ cho thời gian của đầu ghi hình không bị trả về mặc định, một pin lithium loại không thể sạc lại: CR2032 được lắp đặt trong đầu ghi.

Tuy nhiên, thời gian đầu ghi hình có thể vẫn bị trả về mặc định khi nguồn năng lượng pin thấp hoặc đang cạn dần. Trường hợp này, vui lòng thay pin cho đầu ghi hình (loại CR2032) ngay lập tức theo hướng dẫn dưới đây.

■ Cách thay thế pin CR2032:

Ghi chú: Pin Lithium CR2032 là loại pin không thể sạc lại và nên được mua riêng. Vui lòng chỉ thay loại pin đúng hoặc tương đương để ngừa sự cố nguy hiểm.

- Bước 1: Dừng tất cả việc ghi hình ngay lập tức để đề phòng sự xáo trộn dữ liệu đã ghi. Sau đó, sao lưu dữ liệu đã ghi nếu cần.
- Bước 2: Tắt nguồn đầu ghi hình và ngắt kết nối đầu ghi hình với nguồn điện.
- Bước 3: Tháo nắp đậy đầu ghi hình và tìm pin trên tấm bản mạch chính.
- Bước 4: Đẩy để lấy pin ra theo hướng dẫn bên dưới.



- Bước 5: Lấy một viên pin mới lắp vào bản mạch chính với mặt “CR2032” quay lên trên.
- Bước 6: Đặt lại nắp đậy đầu ghi hình và kết nối đầu ghi hình vào nguồn điện.
- Bước 7: Cài đặt ngày giờ đầu ghi hình và thực hiện ghi hình trở lại. Để biết chi tiết, vui lòng tham khảo mục “2.4 Cài đặt ngày và giờ”, trang 10 và mục “5.2 Ghi hình”, trang 19.

PHỤ LỤC 6 CẤU HÌNH PIN

- Đối với mẫu máy 16 kênh:

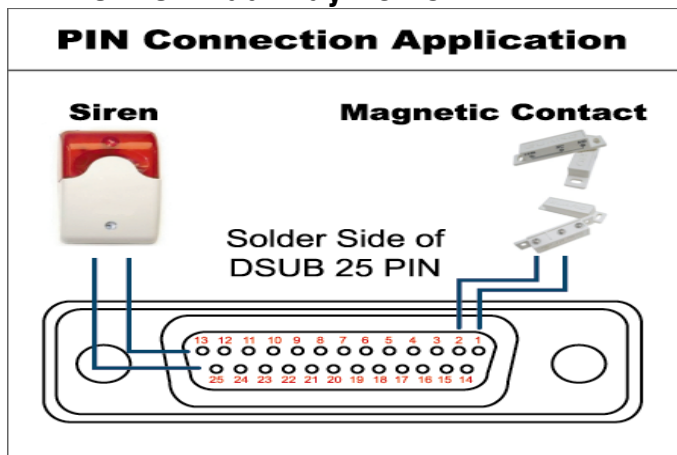

Còi báo:

Khi đầu ghi hình được kích hoạt bởi báo động hoặc chuyển động, cổng COM kết nối NO và còi báo với đèn chớp sẽ bắt đầu rền vang và chớp sáng.

Tiếp điểm từ:

Khi công tắc từ mở, chuông báo sẽ được kích hoạt và việc ghi hình bắt đầu hoạt động.

* Đầu nối D-Sub trình bày trên là tùy chọn

PIN	CHỨC NĂNG	MÔ TẢ																											
1	GND	Tiếp đất																											
2~9	ALARM INPUT	Kết nối đầu nối ALARM INPUT (PIN 2~9) và GND (PIN 1) với dây điện. Một khi một báo động được kích hoạt, đầu ghi hình sẽ bắt đầu ghi và âm báo sẽ hoạt động <table border="1"> <thead> <tr> <th>PIN</th> <th>Chuông báo</th> <th>Kênh video tương ứng</th> </tr> </thead> <tbody> <tr> <td>PIN 2</td> <td>1</td> <td>Kênh 1</td> </tr> <tr> <td>PIN 3</td> <td>3</td> <td>Kênh 3</td> </tr> <tr> <td>PIN 4</td> <td>5</td> <td>Kênh 5</td> </tr> <tr> <td>PIN 5</td> <td>7</td> <td>Kênh 7</td> </tr> <tr> <td>PIN 6</td> <td>9</td> <td>Kênh 9</td> </tr> <tr> <td>PIN 7</td> <td>11</td> <td>Kênh 11</td> </tr> <tr> <td>PIN 8</td> <td>13</td> <td>Kênh 13</td> </tr> <tr> <td>PIN 9</td> <td>15</td> <td>Kênh 15</td> </tr> </tbody> </table>	PIN	Chuông báo	Kênh video tương ứng	PIN 2	1	Kênh 1	PIN 3	3	Kênh 3	PIN 4	5	Kênh 5	PIN 5	7	Kênh 7	PIN 6	9	Kênh 9	PIN 7	11	Kênh 11	PIN 8	13	Kênh 13	PIN 9	15	Kênh 15
PIN	Chuông báo	Kênh video tương ứng																											
PIN 2	1	Kênh 1																											
PIN 3	3	Kênh 3																											
PIN 4	5	Kênh 5																											
PIN 5	7	Kênh 7																											
PIN 6	9	Kênh 9																											
PIN 7	11	Kênh 11																											
PIN 8	13	Kênh 13																											
PIN 9	15	Kênh 15																											
10~11	PIN OFF	Không có																											
12	RS485-A																												
13	EXTERNAL ALARM NO	Trong điều kiện hoạt động bình thường, COM ngắt kết nối với NO. Nhưng khi bất kỳ báo động nào được kích hoạt, COM kết nối với NO. <i>Lưu ý: Giới hạn điện áp là dưới 24V DC, 1A</i>																											
14	PIN OFF	Không có																											
15~22	ALARM INPUT	Kết nối đầu nối ALARM INPUT (PIN 15~22) và GND (PIN 1) với dây điện. Một khi một báo động được kích hoạt, đầu ghi hình sẽ bắt đầu ghi và âm báo sẽ hoạt động <table border="1"> <thead> <tr> <th>PIN</th> <th>Chuông báo</th> <th>Kênh video tương ứng</th> </tr> </thead> <tbody> <tr> <td>PIN 15</td> <td>2</td> <td>Kênh 2</td> </tr> <tr> <td>PIN 16</td> <td>4</td> <td>Kênh 4</td> </tr> <tr> <td>PIN 17</td> <td>6</td> <td>Kênh 6</td> </tr> <tr> <td>PIN 18</td> <td>8</td> <td>Kênh 8</td> </tr> <tr> <td>PIN 19</td> <td>10</td> <td>Kênh 10</td> </tr> <tr> <td>PIN 20</td> <td>12</td> <td>Kênh 12</td> </tr> <tr> <td>PIN 21</td> <td>14</td> <td>Kênh 14</td> </tr> <tr> <td>PIN 22</td> <td>16</td> <td>Kênh 16</td> </tr> </tbody> </table>	PIN	Chuông báo	Kênh video tương ứng	PIN 15	2	Kênh 2	PIN 16	4	Kênh 4	PIN 17	6	Kênh 6	PIN 18	8	Kênh 8	PIN 19	10	Kênh 10	PIN 20	12	Kênh 12	PIN 21	14	Kênh 14	PIN 22	16	Kênh 16
PIN	Chuông báo	Kênh video tương ứng																											
PIN 15	2	Kênh 2																											
PIN 16	4	Kênh 4																											
PIN 17	6	Kênh 6																											
PIN 18	8	Kênh 8																											
PIN 19	10	Kênh 10																											
PIN 20	12	Kênh 12																											
PIN 21	14	Kênh 14																											
PIN 22	16	Kênh 16																											
23~23	PIN OFF	Không có																											
24	RS485-B																												
25	EXTERNAL ALARM COM	Trong điều kiện hoạt động bình thường, COM ngắt kết nối với NO. Nhưng khi bất kỳ báo động nào được kích hoạt, COM kết nối với NO. <i>Lưu ý: Giới hạn điện áp là dưới 24V DC, 1A</i>																											

• Đối với mẫu máy 8 kênh:

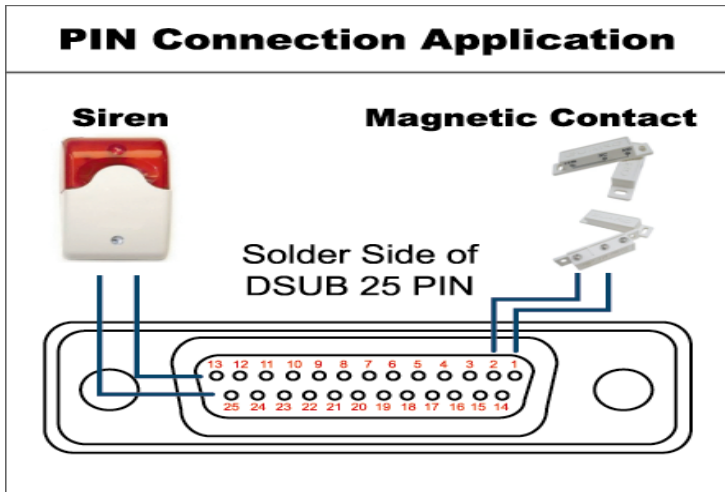

Còi báo:

Khi đầu ghi hình được kích hoạt bởi báo động hoặc chuyển động, cổng COM kết nối NO và còi báo với đèn chớp sẽ bắt đầu rên vang và chớp sáng.

Tiếp điểm từ:

Khi công tắc từ mở, chuông báo sẽ được kích hoạt và việc ghi hình bắt đầu hoạt động.

* Đầu nối D-Sub trình bày trên là tùy chọn

PIN	CHỨC NĂNG	MÔ TẢ															
1	GND	Tiếp đất															
2~5	ALARM INPUT	Kết nối đầu nối ALARM INPUT (PIN 2~5) và GND (PIN 1) với dây điện. Một khi một báo động được kích hoạt, đầu ghi hình sẽ bắt đầu ghi và âm báo sẽ hoạt động <table border="1"> <thead> <tr> <th>PIN</th> <th>Chuông báo</th> <th>Kênh video tương ứng</th> </tr> </thead> <tbody> <tr> <td>PIN 2</td> <td>1</td> <td>Kênh 1</td> </tr> <tr> <td>PIN 3</td> <td>3</td> <td>Kênh 3</td> </tr> <tr> <td>PIN 4</td> <td>5</td> <td>Kênh 5</td> </tr> <tr> <td>PIN 5</td> <td>7</td> <td>Kênh 7</td> </tr> </tbody> </table>	PIN	Chuông báo	Kênh video tương ứng	PIN 2	1	Kênh 1	PIN 3	3	Kênh 3	PIN 4	5	Kênh 5	PIN 5	7	Kênh 7
PIN	Chuông báo	Kênh video tương ứng															
PIN 2	1	Kênh 1															
PIN 3	3	Kênh 3															
PIN 4	5	Kênh 5															
PIN 5	7	Kênh 7															
6~11	PIN OFF	Không có															
12	RS485-A																
13	EXTERNAL ALARM NO	Trong điều kiện hoạt động bình thường, COM ngắt kết nối với NO. Nhưng khi bất kỳ báo động nào được kích hoạt, COM kết nối với NO. <i>Lưu ý: Giới hạn điện áp là dưới 24V DC, 1A</i>															
14	PIN OFF	Không có															
15~18	ALARM INPUT	Kết nối đầu nối ALARM INPUT (PIN 15~18) và GND (PIN 1) với dây điện. Một khi một báo động được kích hoạt, đầu ghi hình sẽ bắt đầu ghi và âm báo sẽ hoạt động <table border="1"> <thead> <tr> <th>PIN</th> <th>Chuông báo</th> <th>Kênh video tương ứng</th> </tr> </thead> <tbody> <tr> <td>PIN 15</td> <td>2</td> <td>Kênh 2</td> </tr> <tr> <td>PIN 16</td> <td>4</td> <td>Kênh 4</td> </tr> <tr> <td>PIN 17</td> <td>6</td> <td>Kênh 6</td> </tr> <tr> <td>PIN 18</td> <td>8</td> <td>Kênh 8</td> </tr> </tbody> </table>	PIN	Chuông báo	Kênh video tương ứng	PIN 15	2	Kênh 2	PIN 16	4	Kênh 4	PIN 17	6	Kênh 6	PIN 18	8	Kênh 8
PIN	Chuông báo	Kênh video tương ứng															
PIN 15	2	Kênh 2															
PIN 16	4	Kênh 4															
PIN 17	6	Kênh 6															
PIN 18	8	Kênh 8															
19~23	PIN OFF	Không có															
24	RS485-B																
25	EXTERNAL ALARM COM	Trong điều kiện hoạt động bình thường, COM ngắt kết nối với NO. Nhưng khi bất kỳ báo động nào được kích hoạt, COM kết nối với NO. <i>Lưu ý: Giới hạn điện áp là dưới 24V DC, 1A</i>															

• Đối với mẫu máy 4 kênh:

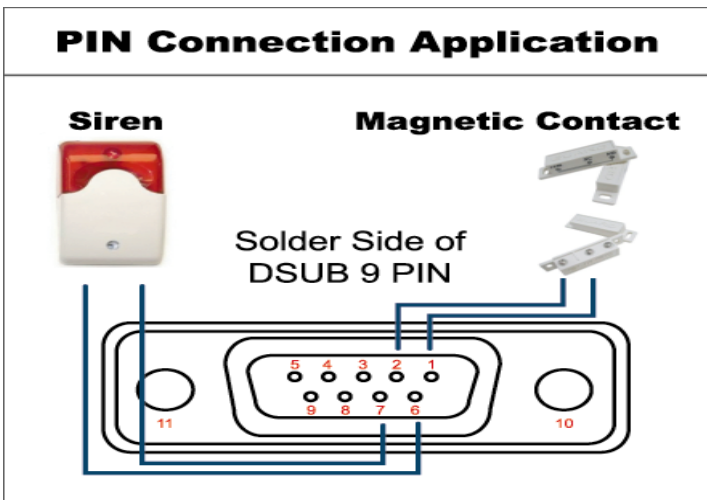

Còi báo:

Khi đầu ghi hình được kích hoạt bởi báo động hoặc chuyển động, cổng COM kết nối NO và còi báo với đèn chớp sẽ bắt đầu rên vang và chớp sáng.

Tiếp điểm từ:

Khi công tắc từ mở, chuông báo sẽ được kích hoạt và việc ghi hình bắt đầu hoạt động.

* Đầu nối D-Sub trình bày trên là tùy chọn

PIN	CHỨC NĂNG	MÔ TẢ															
1~4	ALARM INPUT	Kết nối đầu nối ALARM INPUT (PIN 1~4) và GND (PIN 5) với dây điện. Một khi một báo động được kích hoạt, đầu ghi hình sẽ bắt đầu ghi và âm báo sẽ hoạt động <table border="1"> <thead> <tr> <th>PIN</th> <th>Chuông báo</th> <th>Kênh video tương ứng</th> </tr> </thead> <tbody> <tr> <td>PIN 1</td> <td>1</td> <td>Kênh 1</td> </tr> <tr> <td>PIN 2</td> <td>2</td> <td>Kênh 2</td> </tr> <tr> <td>PIN 3</td> <td>3</td> <td>Kênh 3</td> </tr> <tr> <td>PIN 4</td> <td>4</td> <td>Kênh 4</td> </tr> </tbody> </table>	PIN	Chuông báo	Kênh video tương ứng	PIN 1	1	Kênh 1	PIN 2	2	Kênh 2	PIN 3	3	Kênh 3	PIN 4	4	Kênh 4
PIN	Chuông báo	Kênh video tương ứng															
PIN 1	1	Kênh 1															
PIN 2	2	Kênh 2															
PIN 3	3	Kênh 3															
PIN 4	4	Kênh 4															
5	GND	Không có															
6	EXTERNAL ALARM COM	Trong điều kiện hoạt động bình thường, COM ngắt kết nối với NO. Nhưng khi bất kỳ báo động nào được kích hoạt, COM kết nối với NO. <i>Lưu ý: Giới hạn điện áp là dưới 24V DC, 1A</i>															
7	EXTERNAL ALARM NO	Trong điều kiện hoạt động bình thường, COM ngắt kết nối với NO. Nhưng khi bất kỳ báo động nào được kích hoạt, COM kết nối với NO. <i>Lưu ý: Giới hạn điện áp là dưới 24V DC, 1A</i>															
8	RS485-A																
9	RS485-B																
10~11	GND	Tiếp đất															

PHỤ LỤC 7 LẮP ĐẶT Ổ GHI DVD

Một số mẫu đầu ghi hình cho phép người sử dụng tự lắp đặt một ổ ghi DVD. Để biết đầu ghi hình của bạn có hỗ trợ chức năng này hay không, vui lòng kiểm tra với nhà phân phối hoặc nhà bán lẻ tại khu vực của bạn.

Những mẫu ổ ghi DVD được hỗ trợ như sau đây. Xin vui lòng chỉ sử dụng những mẫu đầu ghi DVD để nghị để bảo đảm sự tương thích.

Loại	Nhãn hiệu	Kiểu máy
SATA	Liteon	iHAS120
	SONY	AD-7240S

Ghi chú: Trước khi lắp đặt ổ ghi DVD, hãy chắc rằng đầu ghi hình của bạn đã tắt nguồn điện và đầu ghi của bạn có hỗ trợ đặc trưng này.

- Bước 1: Tháo nắp đậy đầu ghi hình, tìm và tháo giá đỡ ổ ghi DVD.
- Bước 2: Đặt ổ ghi DVD vào giá đỡ, bắt chặt vào giá đỡ với 2 ốc vít (tùy chọn) trên mỗi bên.
- Bước 3: Kết nối bus dữ liệu và cáp nguồn vào ổ ghi DVD SATA.



* Bus dữ liệu và cáp nguồn là tùy chọn.

- Bước 4: Kết nối bus dữ liệu và các cáp nguồn vào bus dữ liệu và đầu nối nguồn điện trên bản mạch chính của đầu ghi hình.

Ghi chú: Hãy bảo đảm dây cáp nguồn của ổ ghi DVD được cắm vào đầu nối màu **đen** trên bản mạch chính của đầu ghi hình. Đầu nối nguồn này có thể cấp nguồn điện cùng lúc cho một ổ đĩa cứng và một ổ ghi DVD. Đầu nối màu trắng được dùng chỉ để cấp nguồn cho một ổ đĩa cứng.



- Bước 5: Đặt lại giá đỡ lên để của đầu ghi hình và bắt chặt lại.

PHỤ LỤC 8 DANH MỤC DVD- / CD-ROM TƯƠNG THÍCH

➤ DVD-ROM List

LOẠI ĐĨA	NHÀ SẢN XUẤT	MÃ ĐĨA MID-TID
20X DVD+R	RITEK	RITEK R05 (rev:och)
16X DVD+R	SONY	SONY....D21
	TAIYO YUDEN	YUDEN000-T03
	MITSUBISHI	MCC.....-004
	TDK	TDK.....-003
	MAXELL	MAXELL..003
	MBI	MBIPG101-R05
	CMC	CMC MAG.-M01
	DAXON	DAXON...-AZ3
	RITEK	RITEK...-R05
	PRODISC	PRODISC.-R05
	8X DVD+R	TAIYO YUDEN
MITSUBISHI		MCC.....-003
CMC		CMC MAG.-E01
PRODISC		PRODISC.-R03
8x DVD+RW	Ritek	RITEK...-008
	MITSUBISHI	MKM.....-A03
4X DVD+RW	SONY	SONY....-S11
	MITSUBISHI	MKM.....-A02
	RITEK	RITEK...-004
16X DVD+R9	RITEK	RITEK S06
8X DVD+R9	MITSUBISHI	MKM.....-003
	CMC	CMC MAG-D02
	RITEK	RITEK...-D03
2.4X DVD+R9	MITSUBISHI	MKM.....-001
20X DVD-R	RITEK	RITEKF-2
16x DVD-R	SONY	SONY16-D1
	TAIYO YUDEN	TYG03
	MITSUBISHI	MCC 03 RG20
	TDK	TTH02
	MAXELL	MXL RG04
	MBI	MBI 01-RG40
	CMC	CMC MAG.AM3
	RITEK	RITEK F1
	8X DVD-R R	RITEK
SONY		SONY08 D1
PRODISC		PRODISCS04
TAIYO YUDEN		TYG02
MITSUBISHI		MCC 02RG20
TDK		TTH01

	MAXELL	MXL RG03
	CMC	CMC MAG.AE1
6X DVD+RW	MITSUBISHI	MCC 01RW6X01
	JVC	JVC1Victord7
	RITEK	RITEK W06
	MITSUBISHI	MCC 01RW4X
4X DVD-RW	TDK	TDK601saku
	RITEK	RITEKW04
	MITSUBISHI	MCC 01RW11N9
2X DVD-RW	JVC	JVC_VictorW7
	TDK	TDK502 sakuM3
	CMC	CMCW02
	RITEK	RITEK W01
	MKM	MKM 04 RD30
12X DVD-R9		
8X DVD-R9	TY	TYG11
	MITSUBISHI	MKM 03 RD30
	RITEK	RITEKP 02
4X DVD-R9	MITSUBISHI	MKM 01 RD30
	RITEK	RITEKP 01
12X DVD-RAM	MAXELL	MXL22.
5X DVD-RAM	Matsushita	Matsushita-M01J5006
	MAXELL	MXL16
3X DVD-RAM	MAXELL	MXL9
	Matsushita	Matsushita-M01J3003

➤ **Danh sách CD-ROM**

LOẠI ĐĨA	NHÀ SẢN XUẤT	LOẠI ĐĨA	NHÀ SẢN XUẤT
52X CD-R	MCC	12X CD-RW	MCC
	MBI		MBI
	TAIYO YUDEN		DAXON
	RITEK		RITEK
	UME		MCC
	PRODISC		DAXON
	DAXON		Lead Data
	TDK		PRINCO
	CMC	10X CD-RW	CMC
	Princo	4X CD-RW	MCC
	Princo		DAXON
	Postec		CMC
	Giga		RITEK
TAIYO YUDEN	DAXON		
32X CD-R			
24X CD-RW	MCC	4X CD-RW (8 cm)	INFODISC
	INFODISC		